

ЮЖНО-РОССИЙСКИЙ ВЕСТНИК



№2⁽⁴⁴⁾

2023

ИНФОРМАЦИОННО-АНАЛИТИЧЕСКОЕ ОБОЗРЕНИЕ

в номере!



*Основные социальные, экономические, культурные события 2023 года.
«Единая Россия» единогласно поддержала выдвижение Владимира Путина кандидатом в Президенты на выборах 2024 года, решение об этом было принято на XXI Съезде партии*



ИТОГИ
2023 года

2023

ФЕВРАЛЬ

2 февраля 2023 года в Волгограде состоялась кульминация празднования 80-летия со дня разгрома фашистских войск под Сталинградом. На площади Павших Борцов прошел военный парад, посмотреть который пришли тысячи волгоградцев и гостей города

2023

ДЕКАБРЬ

9 декабря в России отмечается День Героев Отечества. История и традиции этой памятной даты уходят корнями во времена Екатерины Великой. В 1769 году она учредила орден Святого Георгия Победоносца, которым награждались воины, проявившие в бою доблесть, отвагу и смелость. Орден Святого Георгия имел 4 степени отличия. Первым полным кавалером всех четырех степеней стал великий русский полководец Михаил Кутузов

цифры и факты

[3,9 трлн руб.]

составляет валовый региональный продукт Краснодарского края в 2023 году по состоянию на декабрь

[464,2 млрд руб.]

в этом году достиг объем отгрузки промышленной продукции в Краснодарском крае

[512 тыс. чел.]

или на 2,4% оценивается объем туристского потока в Адыгею по итогам 2023 года

[209,15 млрд руб.]

составила общая сумма подписанных соглашений на ПМЭФ-2023, на строительство объектов в Крыму

[56,8 млрд руб.]

в 2023 году направили на ремонт дорог в Краснодарском крае

[На 8,6 млрд долл.]

экспортировала продовольствия с начала 2023 года Ростовская область

[2,7 млрд руб.]

выделило правительство РФ Крыму и г. Севастополю на поддержку

[На 4,5 млрд руб.]

увеличились собственные доходы бюджета г. Севастополя

[37 млрд руб.]

в 2024 году потратят на здравоохранение в Ростовской области

[105 млрд руб.]

составит в 2024 году бюджет развития Ростовской области

[970 млн руб.]

составил оборот общественного питания в республике Калмыкия за январь-октябрь 2023 года

[820,5 тыс. тонн]

составил валовый сбор зерновых и зернобобовых культур в Калмыкии в 2023 году

[Почти 2 млрд руб.]

общей стоимостью появятся три завода в Астраханской области

[1,4 трлн руб.]

планируют вложить в развитие Волгограда до 2034 года

[2,8 млрд руб.]

внебюджетных инвестиций привлечено в экономику Калмыкии за последние три года

[Свыше 1,1 млрд руб.]

получил бизнес в Калмыкии по нацпроекту в 2023 году

[Более 500 млн руб.]

фонд развития промышленности Волгоградской области увеличит объем поддержки

[Более 4,9 млрд руб.]

в бюджете благодаря госзакупкам Волгоградская область сохранила

[19 млрд руб.]

вложат в первый этап создания курорта «Лагонаки» в Адыгее

[более 20 млрд руб.]

направили на реализацию нацпроектов и гопрограмм в Адыгее



34

регион-info

республика Адыгея	4
республика Калмыкия.....	6
республика Крым	8
Краснодарский край	10
Астраханская область	12
Волгоградская область	14
Ростовская область	16
город Севастополь	18

деятельность ассоциации «юг»

Противостояние внешним вызовам повысило сплоченность южно-российских регионов 20

национальные приоритеты

Представители Ростовской области приняли участие в XXI Съезде «Единой России», поддержавшем кандидатуру Владимира Путина на будущих выборах 34

документы. факты. история

Он был «человек-эпоха» 36



БЕРЕГА



20



36

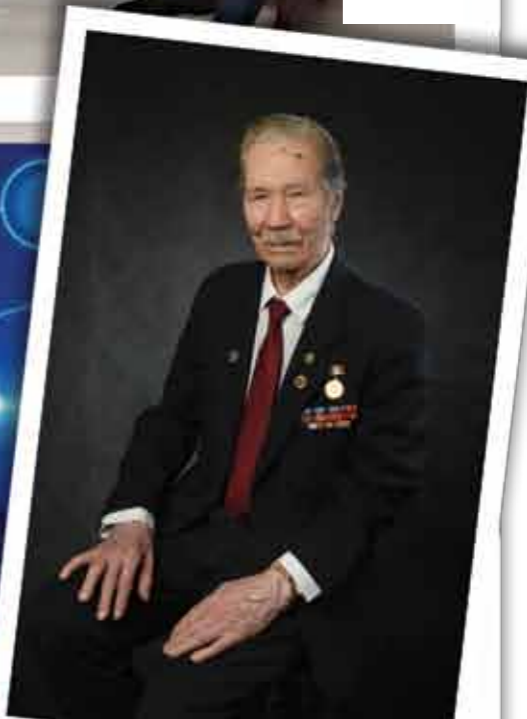

Иллюстрированное информационно-аналитическое обозрение «ЮЖНО-РОССИЙСКИЙ ВЕСТНИК» № 2 (44)/2023
Information & Analytical Review «YUZHNO-ROSSIY SKY VESTNIK» # 2 (44)/2023
Учредитель и издатель: ООО «Южный вестник»

Главный редактор: Е.И. Пряникова

Над номером работали: Елена Пряникова, Валерия Пронина, Игорь Науменко, Ангелина Миронова, Борис Разумовский, Виктория Дудышева

Дизайн и верстка: Лилия Мерзлова

Фотоиллюстрации: Ангелина Миронова, архивы журнала «Вестник ЮРПА»

Корректор: Светлана Жданова

Адрес редакции и издателя: 344002, г. Ростов-на-Дону, ул. Социалистическая, 88, тел.: (863) 263-66-77, 263-15-35, моб.: 8-950-86-99-888 факс: (863) 263-72-58, 263-75-02, сайт: www.askregion.ru, e-mail: prof8@mail.ru

Отпечатано: ООО «Печатный Двор» 344029, г.Ростов-на-Дону, ул.Металлургическая, 102/2

Тираж – 999 экз.

Заказ № 707

Рукописи не рецензируются и не возвращаются.

Любая перепечатка материалов допускается только с письменного разрешения редакции.

Мнение редакции может не совпадать с мнением авторов.





Республика Адыгея

ИТОГИ-2023. САМЫЕ ЗАМЕТНЫЕ СОБЫТИЯ В АДЫГЕЕ ПО ВЕРСИИ «СА»

Каким запомнится 2023-й? Самые заметные и интересные события по версии «СА» – наш традиционный итоговый материал накануне Нового года.

Визиты федеральных чиновников

В 2023 году с рабочим визитом Адыгею посетили несколько федеральных чиновников.

Заместитель председателя Правительства РФ Дмитрий Чернышенко и председатель правления ПАО «Сбербанк» Герман Греф приезжали в Адыгею для ознакомления с ходом реализации проекта создания горнолыжного экокорта «Лаго-наки» и этнопарка на Дегуакской поляне. Они также осмотрели набережную реки Белой. Дмитрий Чернышенко дал высокую оценку проекту и одобрил планы региона по реконструкции майкопского бассейна – самого большого открытого бассейна в Европе.

Министр просвещения РФ Сергей Кравцов принял участие в открытии всероссийского конкурса «Мастер года» в



Филармонии КОРА. Это масштабное мероприятие проходило впервые и охватило все 8 федеральных округов России. Министр здравоохранения России Михаил Мурашко и ведущие российские эксперты посетили несколько медучреждений Адыгеи. Они провели анализ ситуации и сформировали рекомендации относительно траектории развития медицинской сферы республики. Первый заместитель министра сельского хозяйства РФ Оксана Лут

посетила Адыгею в связи с проведением в Майкопе Всероссийского форума содействия развитию предпринимательства в сфере АПК и комплексному развитию сельских территорий (КРСТ). Кроме того, она осмотрела объекты, построенные или отремонтированные в рамках КРСТ, встретилась с фермерами, использующими господдержку при развитии агробизнеса.

Фонд «Защитники Отечества»

В мае в Адыгее открылся региональный филиал Госфонда «Защитники Отечества», работа которого направлена на поддержку участников СВО.

Подобные филиалы созданы по всей стране в соответствии с поручениями президента России Владимира Путина. Обратившимся сюда помогают с получением льгот, пособий, лекарств, реабилитацией после ранений и социализацией после возвращения с передовой, трудоустройством, образованием, получением новой профессии. За первые шесть месяцев работы через

филиал фонда в Адыгее помощь оказана более чем 1100 участникам и ветеранам СВО, членам их семей. Социальные координаторы приняли около 1,8 тыс. вопросов, свыше 75% из них уже решены. По мнению главы Адыгеи, эта структура уже доказала свою эффективность. Под фонд в Майкопе выделили здание бывшей детской поликлиники, где был сделан капремонт.



Семья года

Семья Тхаркаховых из Тахтамукайского района стала победителем Всероссийского конкурса «Семья года».

Тимур и Мариета Тхаркаховы женаты уже 10 лет, воспитывают сына и трех дочерей. Супруги активно занимаются возрождением и продвижением адыгской культуры и традиций. Тимур преподает в Доме культуры а.Шенджий метание стрел и уроки верховой езды. Мариета в том же ДК учит детей вышивать национальные орнаменты и шить национальные костюмы.

В региональном этапе конкурса приняли участие 38 семей, побе-



дители в своих номинациях представили республику на федеральном уровне. «Золотая семья» – Заурбий и Мелеачет Зеховы, Майкоп; «Сельская семья» – Александр и Эсмירה Бондаренко, Шовгеновский район; «Многодетная семья» – Александр и Наталья Матыченко, Гиагинский район; «Молодая семья» – Рустам и Зара Хуповы, Кошехабльский район; «Семья – хранитель традиций» – Тимур и Мариета Тхаркаховы, Тахтамукайский район.

День региона на ВДНХ

14 декабря в Москве на ВДНХ в рамках Международной выставки «Россия» прошел День Республики Адыгея.

Адыгея в числе 89 регионов страны представила свои достижения на Международной выставке-форуме «Россия», которая проходит в Москве на территории ВДНХ с 4 ноября 2023 года по 12 апреля 2024 года. В рамках выставки были объявлены дни регионов, в течение которых каждый субъект РФ готовил презентацию и знакомил гостей со своими достижениями. Адыгея блистала 14 декабря. День республики на выставке от-



крыл глава региона Мурат Кумпилов. Почетными гостями стали заместитель председателя Правительства РФ Дмитрий Чернышенко, заместитель председателя Совета Федерации Андрей Яцкин, сенаторы и депутаты Госдумы РФ. В течение всего дня была представлена обширная деловая и культурная программа. Отметим, что центральной частью экспозиции региона стала пятиметровая «Инсталляция 3D-флага Республики Адыгея» от известного оружейника и ювелира Аси Еурых.

Прямая линия главы Адыгеи

Мурат Кумпилов 7 декабря в прямом эфире ответил на вопросы жителей республики.

За 2,5 часа в прямом эфире ГТРК «Адыгея» глава республики успел ответить на 60 вопросов. Всего на прямую линию поступило более 1100 обращений, на каждое из которых будет дан ответ. Жителей интересовали вопросы ремонта дорог, благоустройства, ЖКХ, лекарственного обеспечения, поддержки участников СВО, предоставления участков многодетным семьям, развития малого и среднего бизнеса, улучшения жилищных условий.

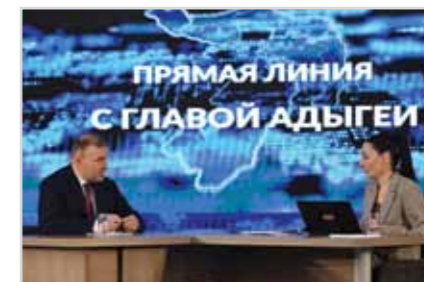

не из телевизионной студии, а из нового координационного центра главы республики.

Газификация социальных объектов

Адыгея в числе первых регионов начала газификацию социальных объектов по программе догазификации.



Программу инициировала партия «Единая Россия» и поддержал президент РФ Владимир Путин, который поручил расширить ее и в первоочередном порядке газифицировать объекты здравоохранения и образования. В Адыгее первым

газифицированным объектом в рамках данной программы стал фельдшерско-акушерский пункт х.Садового Майкопского района. По данным на 12 декабря, в АО «Газпром газораспределение Майкоп» поступило десять заявок на догазификацию социальных объектов, в их числе семь ФАПов, два образовательных учреждения и один социальный объект – республиканский приют «Очаг» для детей и подростков. На восьми объектах коммуникации уже подведены к границам участков, один объект подключен. Около 2,5 тысячи домовладений в Адыгее подключены к сетям газоснабжения в рамках программы социальной догазификации. Уровень газификации Адыгеи приближается к 90%, в том числе в городах – 91,6%, в сельской местности – 85,7%. Показатель нашего региона выше, чем в среднем по России, на 18%.

Блог-тур

В июле в республике прошел блог-тур «Территория культуры – Адыгея».

В течение пяти дней 12 блогеров из разных уголков России с общей аудиторией более миллиона подписчиков исследовали Адыгею: пробовали национальную кухню, учились готовить адыгейский сыр, посещали все самые яркие природные и культурные достопримечательности, знакомились с традициями и даже побывали на настоящем черкесском балу. Наш регион эмоционально зарядил блогеров настолько, что один из участников решил сделать предложение руки и сердца своей девушке. Блог-тур



прошел благодаря грантовой поддержке Федерального агентства по делам молодежи. Руководителем проекта является победитель проекта «Топ-Блог» блогер Адам Ачмиз.

Фестиваль адыгейского сыра

В сентябре в Адыгее на Даховской поляне у хребта Уна-Коз прошел XII Фестиваль адыгейского сыра.



Его посетили 36 тысяч человек – жители республики и гости из разных регионов России. На празднике провели необычный флешмоб – самое большое количество людей в стране одновременно ели национальный продукт. Участниками нового рекорда стали 254 гостя фестиваля, которые угощались кусочками сыра весом от 70 до 100 граммов. Достижение официально зафиксировал основатель и главный редактор Книги рекордов России Станислав Кононенко. После этого всем участникам вручили сертификаты рекордсмена. Производство сыров и сырных продуктов в Адыгее ежегодно увеличивается в среднем на 20%, в прошлом году оно составило 26 тысяч тонн. Нарастить объемы удается в том числе за счет поддержки животноводческих ферм и усиления мощностей флагманов отрасли. Для гостей гастрономического праздника по традиции были подготовлены концертная программа, мастер-классы и викторины, работали национальные подворья муниципалитетов республики. Власти региона анонсировали подготовку новой площадки для проведения фестиваля на Дегуакской поляне. Здесь планируется построить этнографический парк.



Республика Калмыкия

**Глава Калмыкии Бату Хасиков.
Весь год мы чествовали и благодарили
учителей Калмыкии.
И это лишь малая часть того, что мы можем
выразить вам**

27 декабря Глава Калмыкии Бату Хасиков поделился, что на заседании Президиума Государственного Совета Президент страны Владимир Путин подвел итоги уходящего Года педагога и наставника. «Весь год мы чествовали и благодарили учителей Калмыкии. И это лишь малая часть того, что мы можем выразить вам», – отметил руководитель республики.



Президент назвал важнейшим вопросом улучшение условий труда педагогов. Руководство республики продолжает работу по расширению мер поддержки учителей:

- Введена ежемесячная денежная выплата в размере 5 тыс. рублей отдельным категориям педагогов до 35 лет;
- Увеличен размер подъемных для молодых учителей до 200 и 300 тысяч рублей;
- Введены ежемесячные доплаты в размере 4 тыс. рублей за классное руководство и кураторство из республиканского бюджета;
- Увеличены денежные призы для участников конкурса «Педагог года» и лауреатов премии «Келни Белг»;
- Введены доплаты за стаж работы начиная от 1 года – в размере 5% от должностного оклада;
- Увеличены размеры стимулирующих надбавок за наличие ведомственных и государственных наград;

- Установлена 20% надбавка педагогам, работающим в классах казачьей направленности;
 - Введены дополнительные выплаты за наличие квалификационных категорий «педагог-методист», «педагог-наставник» в размере 6000 рублей.
 - В 41 школе республики проведен капитальный ремонт, а также приобретено современное оборудование;
 - Открыт первый центр выявления и поддержки одаренных детей по модели Сириуса «Теегин Одн»;
 - Открыты 25 мастерских на базе учреждений среднего профессионального образования;
 - Возведены 5 пристроек в школах, которые дали нам более 1000 дополнительных мест;
 - Построены 2 сельские школы на 803 места, а также дополнительное здание к Казачьему кадетскому корпусу на 360 мест.
- Глава государства особо выделил роль педагогов участников СВО, которые воспитали настоящих мужчин и научили их помогать товарищам. Отдельные слова благодарности Бату Хасиков выразил учителям героев Калмыкии. Также он подчеркнул силу миссии, которую каждый учитель выполняет в формировании будущего страны и поддержал предложение Президента учредить ежегодную премию «Наставник Года». «Будем предпринимать конкретные шаги для повышения статуса наставников», – заявил Глава региона. «Как отметил Владимир Владимирович: «У народа России – колоссальный потенциал, и от совместных достижений наставников и учеников зависит судьба нашей Родины». Наша сила – в единстве и сплоченности!», – заключил Бату Хасиков.



**В КАЛМЫКИИ ПОДВЕЛИ ИТОГИ
ФЕСТИВАЛЕЙ В 2023 ГОДУ**

Одним из ярких событий уходящего 2023 года в Калмыкии стал цветочный Фестиваль тюльпанов, который вошел в ТОП-50 лучших событий года в России по версии EventsInRussia.com! Турпоток в апреле составил более 50 тысяч приезжих гостей с самых разных уголков страны.

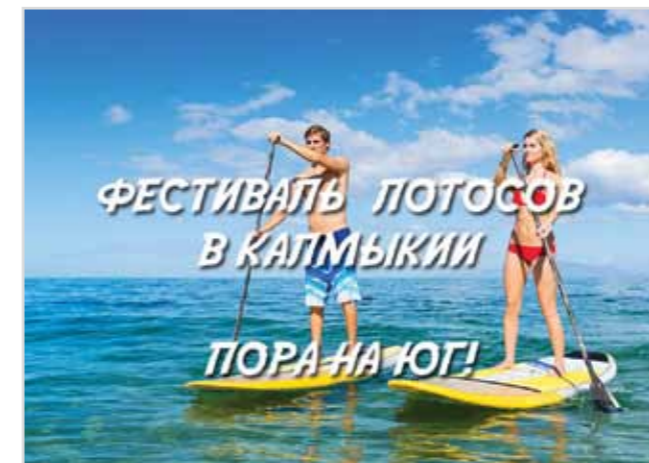

В июне, в жаркой Калмыкии, где располагается самая большая территория российских пустынь, впервые состоялся уникальный Фестиваль барханов. В течение двух дней туристы могли соприкоснуться с культурой калмыцкого народа, а также увидеть зрелищные соревнования: экстремальный марафон и гонки «Хан Бархан».

Август – время цветения священных цветов в Калмыкии – лотосов. Около Каспийского моря – в Лаганском районе именно в это время прошёл Фестиваль лотосов, где гости могли наполниться энергией природы, почувствовать неповторимый аромат цветущих лотосов и принять участие в масштабных соревнованиях LAGAN SUP CHALLENGE.

В рамках Экономического форума Элиста-2023 15 сентября прошла тематическая секция «Внутренний туризм: развитие, перспективы, лучшие региональные практики», где обсуждали важные вопросы в сфере внутреннего туризма Республики Калмыкия.

30 сентября прошёл степной Фестиваль «Кони ветра», который познакомил гостей с культурой и традициями Калмыкии, где гости могли принять участие в различных мастер классах, по-



участвовать в традиционной стрельбе из лука и запустить воздушных змеев.

5 декабря в Калмыкии состоялась стратегическая сессия «Карта быстрых побед» для туристских территорий, где для гостей сессии выступали спикеры – представители известной компании «Территории.РФ».

И в завершении уходящего года хочется вспомнить особенный день – 12 декабря. В этот день на ВДНХ в рамках крупнейшей выставки «Россия» прошёл День Калмыкии и было подписано Соглашение о сотрудничестве между ректором Российского государственного университета туризма и сервиса Александром Федулиным и Главой Республики Калмыкия Бату Хасиковым. По данным ЕМИСС, совокупность туристского потока в Калмыкию с января по октябрь 2023 года составила 113 тысяч 753 человек, что превысило число принятых туристов за 2022 год!



Глобальный интерес к Республике Калмыкия с каждым годом растёт, ведь уникальная природа и буддийские памятники, тюльпановые поля и национальная кухня – это то, что неизменно привлекает туристов и инвесторов!

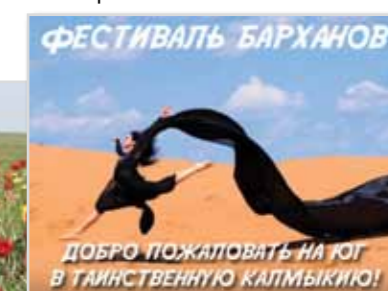



Республика Крым

ГЛАВА РЕСПУБЛИКИ КРЫМ Сергей Аксёнов подвел итоги 2023 года

Глава Республики Крым Сергей Аксёнов в программе «Серьезный разговор» в эфире телеканала «Крым 24» подвел итоги 2023 года.



Сергей Аксёнов оценил уровень работы органов исполнительной власти и муниципальных образований в Республике Крым и напомнил, что при принятии решений руководитель должен руководствоваться информацией непосредственно с места: лично выезжать, встречаться с людьми.

«Чиновники на местах должны наладить коммуникацию с гражданами. Когда должностные лица начнут общаться с людьми напрямую, без посредников, у людей не будет необходимости обращаться к Президенту», – добавил Глава Крыма и заверил, что выездная работа в муниципальных образованиях республики будет продолжена.

Отдельное внимание было уделено состоянию и развитию спортивной инфраструктуры. По информации Сергея Аксёнова, на строительство детских спортивных площадок в муниципалитетах выделено 250 млн рублей, что позволит в следующем году ввести в эксплуатацию более 100 таких объектов. Кроме того, Глава Крыма сообщил, что до конца 2024 года будет завершена работа по организации уличного освещения во всех муниципалитетах.

В рамках обсуждения темы дорожного строительства Сергей Аксёнов отметил, что строительство дороги в обход Симферополя на участке Донское – Перевальное ведется качественно, с некоторым опережением срока.

Также в ходе эфира были озвучены результаты опроса крымчан, проведенного Центром управления регионом, согласно которому 85 % жителей республики доверяют Президенту России. Сергей Аксёнов подчеркнул, что у крымчан абсолютный уровень доверия Президенту.

«Мы знаем, что все решения, которые принимает наш Лидер, принимаются исходя из интересов граждан. Без непосредственного участия Владимира Владимировича Путина большинство вопросов, возникающих в Крыму, зачастую не были бы решены», – заверил Глава республики.

Помимо этого, в ходе передачи обсуждались вопросы, связанные с проведением спецоперации и обеспечением безопасности крымчан, а также восстановление инфраструктуры, пострадавшей в результате непогоды, и компенсационные выплаты гражданам за утраченное имущество, ценообразование на куриное мясо и яйца, другие.

Сергей Аксёнов со ссылкой на республиканское министерство курортов и туризма сообщил: в 2023 году в Крыму побывали 5,2 млн туристов, что на 20 % ниже уровня 2022 года. 58% прибыли по Крымскому мосту на автомобилях и автобусах, 28% – на поездах, 14% – по сухопутному маршруту через новые территории Российской Федерации.

По словам Аксёнова, число отдохнувших в Крыму в течение январских праздников может составить около 180 тыс. человек.

«Средняя загрузка работающих в праздничные дни отелей и санаториев составляет более 60 %, загрузка ведущих курортных комплексов с развитой туристической инфраструктурой – 95 % и выше», – заявил глава РК. По итогам 2023 года доходы бюджета Крыма превысили 76 млрд руб., что выше плановых показателей. Планы по доходам перевыполнены во всех муниципалитетах полуострова, сообщил глава республики Сергей Аксёнов в своем Telegram-канале.

**РАСХОДЫ БЮДЖЕТА КРЫМА
СОСТАВИЛИ БОЛЬШЕ 297 МЛРД РУБ. –
99,3% ОТ ЗАПЛАНИРОВАННОГО. ВСЕ
КОНСОЛИДИРОВАННЫЕ БЮДЖЕТЫ
МУНИЦИПАЛИТЕТОВ ИСПОЛНЕНЫ
НА 99,2%, ЧТО СТАЛО ЛУЧШИМ
ПОКАЗАТЕЛЕМ ЗА 10 ЛЕТ.**

На социальные выплаты жителям полуострова в 2024 году выделили 390 млн руб. из бюджета региона и еще 155 млн – из федеральной казны. Больше 3 млрд руб. выделили в новом году на обустройство территорий в муниципалитетах. До конца года власти республики планируют восстановить около 970 км линий уличного освещения в муниципалитетах. Построят еще 640 км новых электросетей.



Крым-2023. Главные события года

Несмотря на прифронтовое положение, на полуострове осуществляют крупные инфраструктурные проекты и развивают туризм

Уходящий год, как и предыдущий, прошел в Крыму под знаком специальной военной операции. Фактически вот уже два года – с 24 февраля 2022-го – полуостров находится на прифронтовом положении, став базой армии России. Важнейшую роль в СВО играет Черноморский флот. Однако в регионе продолжают реализовывать крупные инфраструктурные проекты, развивать туризм и помогать интегрировать в состав России новые регионы – республики Донбасса, Херсонскую и Запорожскую области.

Никто не забыт

Помощь СВО стала общим делом крымчан. Каждый месяц на фронт отправляются десятки тонн гуманитарной и военно-технической помощи, семь участников спецоперации взяты под опеку.

Государственный фонд «Защитники Отечества» занимается адресным сопровождением ветеранов и семей погибших бойцов, обеспечивает все полагающиеся им виды поддержки. Участникам СВО и членам их семей выделяют бесплатные земельные участки. Более 1400 бойцов и их семей отдохнули и прошли лечение в крымских отелях и санаториях. Имена погибших героев присвоены более чем тридцати улицам в городах и поселках полуострова, установлены десятки памятных знаков и мемориальных табличек.

Новые дороги

За годы после воссоединения с Россией кардинально улучшилось качество крымских дорог.

В уходящем году запустили движение по самому сложному отрезку федеральной трассы «Таврида» в Севастополе – с двумя мостовыми переходами и двухуровневой развязкой, что открыло новые удобные подъезды к городу и фактически завершило реализацию этого масштабного транспортного проекта. Свообразным продолжением «Тавриды» станет трасса Симферополь – Евпатория – Мирный. Сейчас ее готовность составляет более 80 процентов, а полностью дорогу достроят в следующем году.

Еще два важнейших транспортных проекта – юго-восточный обход Симферополя Донское – Перевальное, который должен быть завершен в 2025 году, и обход Алушты через Изобильное, его планируют ввести в эксплуатацию в 2026 году.

Системная модернизация

В марте открыли современный Дворец водных видов спорта в Симферополе.

Кроме того, в столице республики достроен канализационный коллектор глубокого заложения – важнейший инфраструктурный проект, задуманный еще в конце советского периода. Реконструирован водовод Феодосия – Судак, который позволит минимизировать потери воды на этом маршруте. Среди других значимых проектов – строительство федерального детского реабилитационного центра мирового уровня в Евпатории и суперсовременной яхтенной марины в Балаклаве. Реабилитационный центр должен открыться в следующем, 2024 году, а марина – в 2025-м.

Пять миллионов туристов

Несмотря на прифронтовое положение и логистические сложности, связанные прежде всего с приостановкой авиасообщения, в уходящем году Крым принял около пяти миллионов отдыхающих со всей России.

С одной стороны, это заметно меньше, чем в рекордном 2021 году, когда полуостров посетили 9,5 миллиона туристов. С другой – в нынешних условиях пять миллионов – более чем достойный результат. Всего же с 2014 года Крым посетило 60 миллионов туристов. При этом открыто 60 новых санаториев и гостиниц, проведена модернизация более 500 объектов размещения. Вместе с модернизирующейся инфраструктурой это создает мощный фундамент для дальнейшего развития туристической отрасли. Согласно задаче, поставленной президентом Путиным, стратегическая задача Крыма – ежегодно принимать около десяти миллионов отдыхающих.





Краснодарский край

Губернатор Кубани Вениамин Кондратьев. В 2023 году мы выполнили все социальные обязательства перед жителями

На итоговой в 2023 году 29 сессии ЗСК губернатор поблагодарил депутатов за совместную конструктивную работу.



— Благодаря депутатский корпус за поддержку наших инициатив и вовлеченность в жизнь края. Люди оценивают эффективность законодательной и исполнительной власти по результату. В итоге конструктивной работы и постоянного взаимодействия мы не сократили ни одну программу, выполнили все соци-

альные обязательства перед жителями. Также распределили дополнительные бюджетные средства. Они пошли на строительство и реконструкцию школ, детских садов, объектов здравоохранения, докапитализацию краевых Фондов развития промышленности и Фонда микрофинансирования, — сказал Вениамин Кондратьев.

Губернатор подчеркнул, что ВРП показывает хорошую динамику. Если в 2021 году объем валового регионального продукта был 3 трлн рублей, в 2022 году — 3,5 трлн, то в этом уже 3,9 трлн рублей и есть все перспективы выйти на 4 трлн рублей. Это обеспечит дальнейший рост экономики края и новые возможности бюджета.

Спикер ЗСК Юрий Бурлачко отметил, что на итоговой сессии депутаты единогласно приняли бюджет во втором чтении.

— Бюджет — это дальнейший инструмент развития края. Экономика нашего региона уже достаточно устойчива. Все, чего мы достигли — это результат системной работы и поддержки со стороны органов власти и губернатора. А это один из показателей стабильной общественно-поли-

тической ситуации всего региона. В таком направлении парламент Кубани будет двигаться в следующем году, — подытожил Юрий Бурлачко.

— Мы гордимся развитием экономики региона, и итоги года не могут не радовать. Не хочется говорить, что была пандемия, что находимся в беспрецедентных санкциях. Жизнь продолжается и людям оправдания не нужны. В 2021 году ВРП края составлял 3 триллиона рублей, в 2022 — 3,5 триллиона рублей, в 2023 — 3,9 триллиона рублей на 4 декабря. Не хочу сравнивать с другими регионами, всегда говорю — давайте смотреть на себя. У нас промышленность показывает динамику 107,4 процентов, строительство, транспорт — каждая отрасль экономики показывает рост в большей или меньшей степени. Экономика развивается, а значит все программы и проекты, которые запланированы — будут реализованы. Сегодня мы не говорим о сокращении расходов, а добавляем финансирование программ и проектов, вводим дополнительные, которые максимально создают качество жизни в регионе, — отметил Вениамин Кондратьев.



ОСНОВНЫЕ ПОКАЗАТЕЛИ СОЦИАЛЬНО-ЭКОНОМИЧЕСКОГО РАЗВИТИЯ КРАСНОДАРСКОГО КРАЯ В ЯНВАРЕ-НОЯБРЕ 2023 ГОДА

ПОКАЗАТЕЛИ	январь-ноябрь 2023 года		январь-ноябрь 2022 года	
	значения	Темп роста, %	значения	Темп роста, %
ЭКОНОМИЧЕСКИЙ РОСТ				
Рост ВРП (оценка), в % к соответствующему периоду предыдущего года	102,8 ¹⁾		100,1 ¹⁾	
Индекс промышленного производства, в % к соответствующему периоду предыдущего года	X	106,1	X	102,5
Объем продукции сельского хозяйства, млрд. руб.	531,4	98,1	572,0	109,7
Объем строительных работ, млрд. руб.	323,3	104,5	297,7	93,2
Ввод в действие жилых домов, тыс. кв. м	6 083,0	89,8	6 776,3	120,0
Оборот оптовой торговли, млрд. руб.	3 271,5	121,1	2 927,5	104,9
в том числе по организациям оптовой торговли, млрд. рублей	2 750,0	117,9	2 528,0	109,0
Оборот розничной торговли, млрд. руб.	2 108,0	106,6	1 889,2	96,7
Оборот общественного питания, млрд. руб.	106,3	102,1	92,4	107,2
Объем платных услуг населению, млрд. руб.	859,6	101,8	730,0	106,4
ИНФЛЯЦИЯ				
Индекс потребительских цен, в % к соответствующему периоду предыдущего года	X	106,1	X	113,4
Индекс потребительских цен, в % к декабрю предыдущего года	X	107,5	X	110,2
Цены производителей промышленных товаров, в % к соответствующему периоду предыдущего года	X	104,0	X	116,5
Цены производителей промышленных товаров, в % к декабрю предыдущего года	X	108,9	X	107,3
УРОВЕНЬ ЖИЗНИ НАСЕЛЕНИЯ				
Номинальная начисленная среднемесячная зарплата (оценка), руб.	54 354	115,3	47 141	113,9
Реальная зарплата, в % к соответствующему периоду предыдущего года	X	108,6	X	100,4
Задолженность по заработной плате, млн. рублей	0,0	-	10,7	30,4
Уровень зарегистрированной безработицы, в % к численности рабочей силы	0,3	X	0,5	X





Астраханская область

Губернатор Астраханской области подвёл итоги года

В соцсетях Игорь Бабушкин поделился результатами работы за 2023 год и выразил благодарность астраханцам

Глава региона отметил, что несмотря на трудности, связанные с пандемией и экономическим кризисом, Астраханская область достигла значительных успехов в различных сферах. Среди них он выделил строительство и реконструкцию школ, детских садов, больниц, поликлиник и фельдшерских пунктов, а также решение проблемы аварийного жилья, в котором проживало более трёх тысяч человек.

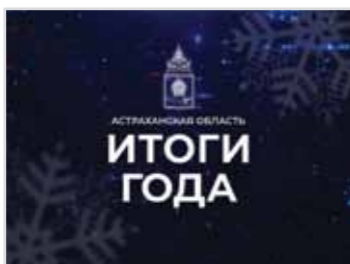

Особое внимание губернатор уделил обновлению парка общественного транспорта, которое он назвал одним из самых знаковых событий года. В 2023-м в Астраханской области были запущены новые автобусы. «Большое спасибо всем работникам образования, здравоохранения, социальной сферы, градостроителям, дорожникам и всем тем, кто каждый день трудится на благо Астраханской области. Впереди у нас ещё много задач. В новом году мы обязательно продолжим двигаться вперёд и развивать наш регион», – поблагодарил астраханцев Игорь Бабушкин.

Астраханский губернатор поставил подпись за выдвижение Владимира Путина

На сегодняшний день в регионе открыт 21 пункт сбора подписей

Игорь Бабушкин отметил, что сейчас страна переживает исторический момент. И есть только один человек, который может всех сплотить и привести Россию к Победе. И этот человек – действующий глава государства Владимир Путин. «От нашего с вами выбора зависит будущее страны, будущее наших детей», – заявил губернатор.

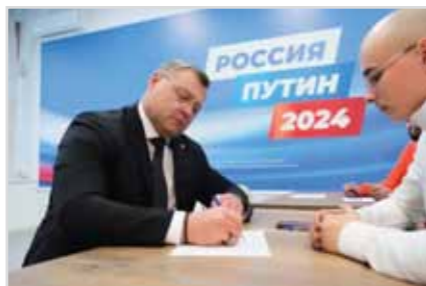

Сбор подписей стартовал 23 декабря. В нём уже приняли участие тысячи астраханцев. В регионе открыт 21 пункт сбора подписей. Из них 12 находятся в районах области. И ещё девять – в Астрахани, в крупных торговых центрах, региональном избирательном штабе кандидата в президенты и Народном фронте.

СОБЫТИЯ, КОТОРЫМИ МЫ ГОРДИМСЯ

Уходящий год был ярким, наполненным прекрасными событиями. Завершится он каскадом многочисленных новогодних мероприятий. А пока 2023й не передал эстафету 2024ому, мы оглянемся назад и вспомним, чем уходящий год нас впечатлил больше всего.

ЮБИЛЕИ

Астраханская областная научная библиотека им. Н.К. Крупской отметила 185-летний юбилей



Ее история началась 1 июля (19 июня по ст. ст.) 1838 года, когда при содействии губернатора Ивана Тимирязева, Астраханского Городского общества и, прежде всего, состоятельных граждан города была открыта Публичная библиотека для чтения. Ныне одна из старейших библиотек России и единственная при своем основании на огромной территории Нижнего Поволжья и Северного Кавказа.

Астраханскому ТЮЗу исполнилось 90 лет



Идея создания театров такого рода (для детей и юношества) возникла в стране после октябрьской революции. Астраханский ТЮЗ оказался в первой десятке – официальная дата его основания: 11 марта 1933 года. Театр юного зрителя интересен разновозрастному зрителю: его спектакли радуют детей и взрослых.

45 лет Музею культуры Астрахани



Музей на Чернышевского распахнул свои двери в 1978 году. В числе экспонатов материалы о театральной, музыкальной, литературной жизни региона XVIII – начала XX вв.

30 лет Дому-музею Велимира Хлебникова



На улице Свердлова расположен единственный в мире дом-музей Велимира Хлебникова. В Доме-музее самого загадочного поэта серебряного века царит особая атмосфера, которая привлекает внимание не только астраханцев. Чтобы увидеть этот музей своими глазами, приезжают иногородние посетители.

Астраханскому Театру Танца – 10 лет

Астраханский театр танца вошел в топ-10 ансамблей и театров танца России – по версии Туристического портала ТурСтат



Астраханский Театр Танца под управлением Дмитрием Пастухова был сформирован в 2013 году на базе Дирекции по реализации культурно-массовых программ. Сегодня коллектив собирает аншлаги не только в родном регионе, но и за его пределами.

В этом году артисты стали участниками одного из лучших музыкальных фестивалей – «Дым над водой. От классики до рока», который принимала культурная столица России – Санкт-Петербург. Театр Танца завоевал невероятную популярность в Крыму, Адыгее, Ставропольском и Краснодарском краях, Волгоградской и Ростовской областях.

15 лет Астраханскому государственному ансамблю песни и танца



Начиная с 2008 года, яркий, самобытный ансамбль возрождает песенно-танцевальные и музыкальные традиции народов нашего края, а так же знакомит с астраханской культурой зрителей за пределами региона.

ЮБИЛЕИ

Начиная с 2008 года, яркий, самобытный ансамбль возрождает песенно-танцевальные и музыкальные традиции народов нашего края, а так же знакомит с астраханской культурой зрителей за пределами региона.

III Международный литературный фестиваль для детей и молодежи

Он подарил нам возможность увидеть звезд мировой сцены из России, Ирана, Казахстана, Азербайджана и Туркменистана. На две недели город погрузился в череду музыкальных мероприятий: живые концерты, громкие премьеры, интересные дискуссии, мастер-классы с музыкальными мэтрами. Соборная площадь древней крепости внезапно превратилась в музыкальную оазис, где слились воедино масштабные декорации, 3D-проекции, современные технологии и высокое искусство. Все это стало возможным благодаря национальному проекту «Культура».

II Международный фестиваль-форум «Театральная Дельта»

Наш город стал центром притяжения для знаменитых российских театров и театральных деятелей, которые проводят здесь мастер-классы, тренинги, творческие встречи, готовят с актерами эскизы-эксперименты и демонстрируют свои яркие постановки на главной сцене. Как отметили организаторы, «Театральная дельта» – это симбиоз творчества и искусства. А само название родилось из многообразия театральных форм и жанров, которые словно русла большой реки в дельте расходятся на рукава и отдельные потоки, а в результате стекаются в общее море театра». Событие проходило в рамках национального проекта «Культура».

ПРЕМЬЕРЫ

Астраханские театры вновь вызвали восторг у астраханской публики премьерными постановками. В этом году Драмтеатр представил спектакли: «Анна в тропиках», «Еж в тумане», «Месяц в деревне», «Сны в сумасшедшем доме». Театр юного зрителя показал: «ФРО», «Мышонок-сыщик», «Алиса в стране чудес» и «Доходное место». Театр кукол – «Приключения Шерлока Холмса» и «Кошкин дом». Театр оперы и балета – Любовный напиток, Балет Медный всадник, детская опера Королевский бутерброд, балет Баядерка, опера «Иван Сусанин», а так же премьеры двух одноактных опер Сергея Васильевича Рахманинова «Скупой рыцарь» и «Алеко».

Кроме того, театры дают яркие премьеры новогодних спектаклей. В Кремле в третий раз прошел проект «Русские оперы в Астраханском кремле. Зимняя сказка». Астраханцы отправились в музыкальное путешествие по жемчужинам русской классической музыки. Зимняя сказка для детей и взрослых сопровождалась красочным действием на сцене и ледовых сценических площадках. Мероприятие прошло в рамках Национального проекта «Культура», федерального проекта «Творческие люди» и при поддержке Губернатора Астраханской области Игоря Бабушкина.

Наталья Соболева

Волгоградская область

Губернатор Волгоградской области Андрей Бочаров подвёл итоги 2023 года

Основные макроэкономические показатели региона, реализация национальных и приоритетных проектов развития, задачи по подготовке к следующему циклу работ – эти темы стали основными на оперативном совещании губернатора Волгоградской области Андрея Бочарова.



«Несмотря на все трудности, по предварительным данным, основные макроэкономические показатели и целевые ориентиры текущего года демонстрируют положительную динамику даже по сравнению с достаточно экономически успешным 2022 годом, – подчеркнул Андрей Бочаров. – Прогнозируется, что по итогам 2023 года будет обеспечен рост по всем основным макроэкономическим показателям. Валовой региональный продукт вырастет более чем на 4% и преодолет планку в 1,2 трлн руб. Индекс промышленного производства по итогам текущего года предварительно превысит 100%».

Как отметил губернатор, в объективных условиях снижения добычи и переработки углеводородных ресурсов, связанных прежде всего с исполнением Россией своих обязательств в рамках ОПЕК+, и активных работ по модернизации производств, общий положительный результат достигается за счет роста объемов производства в несырьевом секторе, в первую очередь в обрабатывающих производствах. Также отмечается положительная динамика в отраслях новой экономики.

«Работа агропромышленного комплекса позволила в полном объеме, с хорошим запасом выполнить все задачи, поставленные Президентом нашей страны, по обеспечению продо-

вольственной безопасности. А по ряду позиций нам удалось превзойти даже рекордный 2022 год, – привёл данные глава региона. – Продолжает уверенное развитие малое и среднее предпринимательство, которое в том числе успешно занимает рыночные ниши, освобождающиеся в связи с уходом с российского рынка ряда зарубежных компаний. Данные статистики подтверждают рост числа самозанятых, числа новых индивидуальных предпринимателей и в целом рост оборота МСП, который приближается к триллиону рублей в год».

С хорошей динамикой продолжается реализация национальных и приоритетных проектов развития.

«В этом году общий объем направленных на реализацию национальных проектов финансовых средств – рекордный, – сделал акцент Андрей Бочаров. – В 2019 году мы начинали с 19 млрд руб., а в этом году объем финансовых средств, направленных на выполнение нацпроектов, связанных с повышением качества жизни людей, вырос практически вдвое и превысил 36 млрд руб.».

Результаты проводимой работы по всем основным направлениям наглядно отражаются в доходных и расходных статьях регионального бюджета.

«По итогам 10 месяцев текущего года рост доходов консолидированного бюджета Волгоградской области по отношению к 10 мес. 2022 года обеспечен на 14,2% или на 20,3 млрд руб., в том числе налоговых доходов – на 17,6% или на 7,7 млрд руб., – озвучил цифры Андрей Бочаров. – Соответственно выросли и расходы на социальную сферу, и на реализацию проектов развития. В свою очередь, реализация масштабных инфраструктурных и инвестиционных проектов обеспечивает создание новых рабочих мест и формирует основы для дальнейшего социально-экономического развития Волгоградской области».

Для эффективной реализации всего комплекса задач до конца 2023 года губернатор поручил профильным структурам во взаимодействии с главами муниципальных образований:

- обеспечить в установленные сроки работы по завершению строительства и вводу в эксплуатацию запланированных на 2023 год объектов;
- провести максимально возможную контрактацию работ и мероприятий, запланированных на 2024 год и плановый период 2025-2026 гг.;
- заблаговременно сформировать все планы-графики работ на 2024 год, особенно учитывая, что это завершающий год реализации национальных проектов;
- по всем курируемым направлениям деятельности провести предварительный анализ итогов работы в 2023 году и, при необходимости, принять меры по безусловному достижению контрольных и целевых показателей.



Уходящий 2023 год запомнится жителям Волгограда яркими событиями

2 февраля 2023 года в Волгограде состоялась кульминация празднования 80-летия со дня разгрома фашистских войск под Сталинградом. На площади Павших Борцов прошел военный парад, посмотреть который пришли тысячи волгоградцев и гостей города. В составе парадных корабков, чеканя шаг, прошли почти 1,5 тыс. солдат и офицеров, курсантов Академии МВД, кадетов казачьего корпуса и юнармейцев. Финальным аккордом праздничного дня стал музыкально-драматический спектакль по роману Константина Симонова «Солдатами не рождаются» на Центральной набережной Волгограда. Проект был воплощен при участии камерного ансамбля «Солисты Москвы» под управлением народного артиста СССР Юрия Башмета.



В июне 2023 года в областной столице состоялся уже второй по счету молодежный фестиваль #ТриЧетыре. Участие в нем приняли гости практически со всех территорий страны, в том числе из новых российских регионов. Фест продолжался два дня, в его рамках работало множество площадок и зон активности. Участники мероприятия, которыми стали 450 тыс. человек, высказывались о фесте как о ярком, хорошо организованном событии.



6 сентября 2023 года состоялось торжественное открытие после реставрации сквера Строителей. Обновленное общественное пространство посвятили тем, кто восстанавливал из руин разрушенный войной Сталинград. Открытие сквера было приурочено к 434-летию со дня основания областной столицы. Это событие стало настоящим праздником для



волгоградцев всех возрастов. Волгоградцы охарактеризовали усилия по приведению в порядок места для отдыха и прогулок словами «бесплодная работа». Сквер вошел в состав формирующегося в Волгограде кластера «Территория детства», в который также входят цирк, ГДЮЦ и Дом детства (бывший кинотеатр «Победа»).



С 24 по 26 сентября в Волгограде прошел международный фестиваль документального кино «RT.Док: Время героев». Волгоградцы увидели картину Клима Поплавского «Наши берега», которая посвящена героическим будням бойцов 126-й гвардейской бригады береговой охраны, ленту «Хочу тишины» Артема Сомова и Руслана Гусарова, фильм военкора Александра Сладкова «Глазами репортера. Битва за Мариуполь» и другие работы. На открытии фестиваля выступила известная рок-группа «СерьГа» со своим бессменным руководителем Сергеем Галаниным.



Итоги социально-экономического развития Ростовской области в январе-октябре 2023 года

ОБОРОТ ОРГАНИЗАЦИЙ по итогам января-октября 2023 года составил 5 380,6 млрд рублей или 125,8% к уровню января-октября 2022 года. Наибольший рост оборота обеспечен предприятиями сельского хозяйства; обрабатывающей промышленности; строительства; торговли; транспортировки и хранения; деятельности гостиниц и предприятий общественного питания; деятельности по операциям с недвижимым имуществом; профессиональной, научной и технической деятельности; образования; деятельности в области здравоохранения и социальных услуг и др.

ИНДЕКС ПРОМЫШЛЕННОГО ПРОИЗВОДСТВА области по итогам января-октября 2023 года составил 105,4% по сравнению с январем-октябрем 2022 года (в РФ – 103,5%).

ДОБЫЧА ПОЛЕЗНЫХ ИСКОПАЕМЫХ в январе-октябре 2023 года по сравнению с январем-октябрем 2022 года снизилась на 15,8% (в РФ – на 1,1%). Объем отгруженной продукции собственного производства, выполненных работ и услуг собственными силами, на предприятиях добывающего сектора составил 35,4 млрд рублей.



РОСТ ОБЪЕМОВ ПРОИЗВОДСТВА отмечается по виду деятельности «обрабатывающие производства» – на 8,9% (в РФ – рост на 7,4%). Предприятиями обрабатывающих производств в январе-октябре 2023 года отгружено продукции собственного производства, выполнено работ и услуг собственными силами на 1 140,3 млрд рублей, что составляет 83,5% совокупного объема отгруженной промышленной продукции. Снижено производство химических веществ и химических продуктов – на 0,6% (в РФ – рост на 5,8%). При этом выросло производство лекарственных средств и материалов, применяемых в медицинских целях – на 12,1% (в РФ снижение – на 1,7%).

В январе-октябре 2023 года выросло производство металлургической продукции – на 4,8% (в РФ – рост на 3,5%), производство готовых металлических изделий, кроме машин и оборудования на 33,7% (в РФ – рост на 30,6%).

В январе-октябре 2023 года в Ростовской области выросло производство бумаги и бумажных изделий – на 6% (в РФ – снижение на 2,4%), производство кожи и изделий из кожи – на 14,8% (в РФ – рост на 12,3%); текстильных изделий на 11,9% (в РФ – снижение на 0,4%).



Индекс производства по виду деятельности «обеспечение электроэнергией, газом и паром; кондиционирование воздуха» по итогам января-октября 2023 года составил 94,2% к январю-октябрю 2022 года (в РФ – 100,2%).



Индекс производства по виду деятельности «водоснабжение; водоотведение, организация сбора и утилизации отходов, деятельность по ликвидации загрязнений» по итогам января-октября 2023 года составил 95,2% к уровню января-октября 2022 года (в РФ – 98,0%).



В январе-октябре 2023 года хозяйствами всех категорий произведено продукции сельского хозяйства на 408,4 млрд рублей или 107,0% к уровню января-октября 2022 года (по России – 101,9%).

Объем работ, выполненных по виду деятельности «Строительство», по итогам января-октября 2023 года составил 226,9 млрд рублей или на 10,4% больше, чем в январе-октябре 2022 года (по России – рост на 8,1%). Введено в эксплуатацию 2 359,9 тыс. кв. метров жилья.



По итогам января-октября 2023 года оборот розничной торговли составил 1 216,7 млрд рублей, что на 9,7% больше, чем в январе-октябре 2022 года (по России – рост на 5,5%), оборот общественного питания – 63,2 млрд рублей, что в 1,4 раза выше уровня января-октября 2022 года (в России – рост на 12,5%). Объем платных услуг, оказанных населению Ростовской области в январе-октябре 2023 года составил 299,7 млрд рублей, что в сопоставимых ценах на 4,8% больше, чем в январе-октябре 2022 года (по России – рост на 4,3%).



СРЕДНЕМЕСЯЧНАЯ ЗАРАБОТНАЯ ПЛАТА составила 50 288,3 рублей, что на 15,5% больше, чем в январе-сентябре 2022 года (в России – рост на 13,2%).

СРЕДНЕСПИСОЧНАЯ ЧИСЛЕННОСТЬ РАБОТНИКОВ по итогам января-сентября 2023 года составила 1 023,1 тыс. человек, снизившись по сравнению с уровнем января-сентября 2022 года на 0,2%.

По состоянию на 1 ноября 2023 года численность зарегистрированных безработных составила 8,0 тыс. человек, что соответствует уровню регистрируемой безработицы 0,4%, как и на 1 октября 2023 года.

В ходе реализации мероприятий в январе-октябре 2023 года трудоустроено 34 803 гражданина. Оплачиваемые общественные работы были организованы для 8 007 граждан.

По итогам января-сентября 2023 года крупными и средними организациями области получено 275,4 млрд рублей прибыли, что выше уровня января-сентября 2022 года в 1,8 раза.

Наибольшая часть прибыли сосредоточена в обрабатывающих производствах (46,5%), в торговле (24,9%) и в электроэнергетике и газораспределении (6,9%).



город Севастополь

Губернатор Севастополя Михаил Развожаев подвел итоги 2023 года в сфере образования

Итоги 2023 года в сфере образования.

Одним из главных событий года стало открытие Севастопольской детской школы искусств. Там учатся около 1000 наших талантливых ребят. Я регулярно заезжаю в эту школу и сейчас хочу ещё раз поблагодарить всех причастных к её созданию.

У нас появились и два новых учебных корпуса для начальных школ: это школы № 37 и № 54. Строительные работы везде завершены, в этом году малыши уже будут учиться в современных зданиях.

По президентской программе мы капитально отремонтировали 11 объектов в 7 школах. Это административно-учебный корпус школы-интерната № 6, основные здания школ №№ 12 и 36, корпуса начальной школы № 9 и билингвальной гимназии № 2, четыре корпуса школы № 60 и мастерские и стрелковый тир школы № 28. Благодаря помощи Москвы отремонтировали политехнический лицей. Сейчас завершается благоустройство и установка оборудования. Там, где учеба еще не началась дети пойдут в школы с 1 февраля.

Мы построили и 4 детских сада – на Героев Бреста, на Верещагина, на Горпищенко и в Каче. Как я уже говорил, это



помогло нам убрать дефицит площадей и, соответственно, ликвидировать очереди.

Не могу не отметить деятельность губернаторских школьных трудовых отрядов. В минувшем году более 2000 школьников работали в парках, кинотеатрах, школах, на спортивных объектах и крупных предприятиях.

И, конечно, очень радует, что в образовательные учреждения приходят работать новые люди: в этом году в школы и детские сады пришли 87 выпускников педагогических вузов и колледжей – 64 учителя и 23 воспитателя. И ещё 75 человек поступили на целевое обучение в СевГУ по направлению «Образование». После выпуска студенты-целевики тоже будут работать в наших школах и детсадах.

Источник: Телеграм-канал Михаила Развожаева

Политические итоги 2023 года подвели в Севастополе

Прошлый год запомнился множеством инфраструктурных проектов города, а ещё поддержкой соседних регионов и развитием отношений со странами нескольких континентов. Олег Смирнов – о политических итогах 2023 года для Севастополя.

В годовщину «Русской весны» президент на связи с Севастополем, интересуется развитием города.

Госпрограммы заметно улучшили инфраструктуру региона. Открываются новые поликлиники. Иногда как в районе Казачьей бухты – вместе со школой и детсадом. В больницах – ремонты и оснащение новой техникой.



Андрей Коситченков

«Палаты все по два, три, четыре человека – не больше», – рассказал главный врач Городской больницы №1 имени Н. И. Пирогова Андрей Коситченков.



Екатерина Алтабаева

Срок работы без лицензии медучреждениям Крыма в 2023 году продлили, но лишь до июля 2025.

«Отложена необходимость обязательного лицензирования медицинских учреждений, если они к этому ещё в Севастополе не готовы. У нас небольшой процент – всего 15% было на лето 2023 года таких учреждений медицинских, но они были, и их закрытие на капитальный ремонт повлечёт очень большие неудобства для жителей города», – отметила член Совета Федерации Федерального Собрания РФ Екатерина Алтабаева.



Владимир Немцев

В Загородной балке построен бассейн – элемент обновлённого Спорткомплекса имени 200-летия Севастополя.

Идут занятия в Детской школе искусств – украшении «Нового Херсонеса» археологического парка, создаваемого под патронатом президента. Владимир Путин следит и за темпами возведения культурного кластера на мысе Хрустальный, одного из четырёх таких центров в России.

Отремонтировать все дороги в Севастополе к концу 2027 года – задача максимум одного из нацпроектов. Парламентарии города на своих приёмах уточняют, что ещё волнует горожан. «Большинство вопросов – это порядка 30%, с которыми обращаются жители, это вопрос ЖКХ, трудоустройства, придомовых территорий, ремонта, внутридомовых сетей, ремонта, кровли. Порядка 15% – это вопросы социального обеспечения», – подчеркнул председатель Законодательного собрания Севастополя Владимир Немцев.

Особое внимание – к нуждам участников спецоперации на Украине. В августе севастопольским бойцам начали выдавать земельные участки в районе сел Полюшко и Осипенко. А сотрудники МЧС Севастополя разминировали землю Донбасса. Ликвидировали четыре тысячи боеприпасов. Город выделил больше 800 миллионов рублей на помощь Мелитополю. Пригласил кукольный театр из Горловки и отправил ТЮЗ на гастроли в Запорожскую область. А когда в новых регионах шли парламентские выборы, открыл экстерриториальные участки для голосования. Скорейшей интеграции новых регионов помогли и сенаторы от Севастополя.

«Обеспечивалось в законодательной базе, в формировании её тех территорий, которые вернулись в состав Российской Федерации, их интеграция в правовое поле Российской Федерации. Крым и Севастополь мы прошли этот процесс в 2014–2015 году. У нас был определённый опыт, мы делились этим опытом», – поделился член Совета Федерации Федерального Собрания РФ Сергей Колбин.

И рассказывали всему миру о своей стране. От американских журналистов до китайских блогеров и бизнесменов Таджикистана. Итог работы в Африке – презентация СевГУ в Танзании и партнёрство города с портом Массау в Эритрее.

Расширение связей – способ нейтрализации западных санкций. А задачи развития решаются своими силами. Город обновлял парк коммунальной техники с помощью правительства Москвы. С федеральной поддержкой ремонтировал коммунальные сети – больше 500 миллионов рублей. Поддерживал рыболовецкую отрасль – 33 миллиона. На каждый самостоятельно заработанный рубль регион получает два рубля дотаций из федерального центра.

«Давайте отметим изменения в закон о свободной экономической зоне для Севастополя и Крыма, которые были при-

няты по поручению президента, который расширил возможности наших предприятий, предпринимателей пользоваться этой свободной экономической зоной», – рассказал депутат Государственной Думы РФ Дмитрий Белик.



Дмитрий Белик

Субсидии в 2023 году получили больше полутысячи туристических компаний – поддержка на период временных трудностей с крымской логистикой. Парламент же готовит почву для роста всей туротрасли.

«Я работаю в комитете по туризму. Мы сейчас понимаем, что наша страна она огромна, она многообразна, что надо развивать. Законы, которые мы вносим, направлены на то, чтобы было развитие внутреннего туризма и чтобы была возможность у наших детей, у наших родителей посетить все уголки нашей страны», – заявила депутат Государственной Думы РФ Татьяна Лобач.



Татьяна Лобач

Направления развития города на десятилетия – в генеральном плане. Предварительный проект – с туннелем под Севастопольской бухтой и переносом ж/д вокзала на Северную сторону – утверждён после публичных слушаний. Уже действует дизайн-код. Документ выделяет 10 типов застройки и сохраняет облик белокаменного города.

Завершился 2023 год, как и начался, обсуждением на высшем государственном уровне одной из ключевых сфер – образования. К предложениям Севастополя здесь прислушиваются. Сохранить и продолжить наработки – задача уже 2024 года. И здесь у Севастополя особое право. Город в числе регионов России, где проголосовать на предстоящих выборах президента можно будет, в том числе, и в дистанционном электронном формате.

Олег Смирнов, Светлана Баева



Минувший год председатель Исполнительного комитета Ассоциации «Юг», осуществляющей экономическое взаимодействие субъектов Российской Федерации, входящих в Южный федеральный округ, Павел Пронин назвал завершением адаптации страны к внешним вызовам. Этот благотворный для государства процесс нашел свое достойное отражение в развитии регионов Юга России.



ПРОТИВОСТОЯНИЕ ВНЕШНИМ ВЫЗОВАМ ПОВЫСИЛО

СПЛОЧЕННОСТЬ ЮЖНО-РОССИЙСКИХ РЕГИОНОВ

– Что можно сказать о развитии субъектов Южного федерального округа?

– В регионах ЮФО и в прошлом, и в текущем годах фиксируется рост деловой и инвестиционной активности. Так, в Ростовской области создается комплекс глубокой переработки нефтяного сырья и средних дистиллятов и осуществляется строительство нового тракторного завода, в Краснодарском крае реализуется инвестпроект «Строительство универсального перегрузочного комплекса» (Новороссийский морской торговый порт), в Республике Адыгея осуществляется строительство всепогодного горного экокорта «Лаго-Наки», в Волгоградской области возводится сталелитейный комплекс по производству высококачественного горячекатаного и холоднокатаного плоского проката.

Реализуются инвестпроекты с участием иностранного капитала. К примеру, в Астраханской области на территории особой экономической зоны иранская компания воплощает в жизнь проект по созданию технологичного производства бытовой хи-

мии. На территории Краснодарского края инвестор из Европы реализует инвестпроекты по строительству производственно-складского комплекса для предприятий геотехнической отрасли, Южная Корея вложила в строительство завода по производству лифтового оборудования, а бизнесмены из Турции – в строительство мукомольного комбината. Инвестор из Беларуси работает на строительстве загородного гостиничного комплекса «Красная Поляна» в Сочи.

В целях снижения административных барьеров и улучшения делового климата в регионах округа продолжается реализация целевых моделей упрощения процедур ведения бизнеса и повышения инвестиционной привлекательности. Ведется работа по обеспечению «Регионального инвестиционного стандарта». Сформированы региональные инвестиционные комитеты в целях создания благоприятного инвестиционного климата, созданы агентства развития, которые являются специальными организациями поддержки и сопровождения инвестпроектов в формате «одного окна».

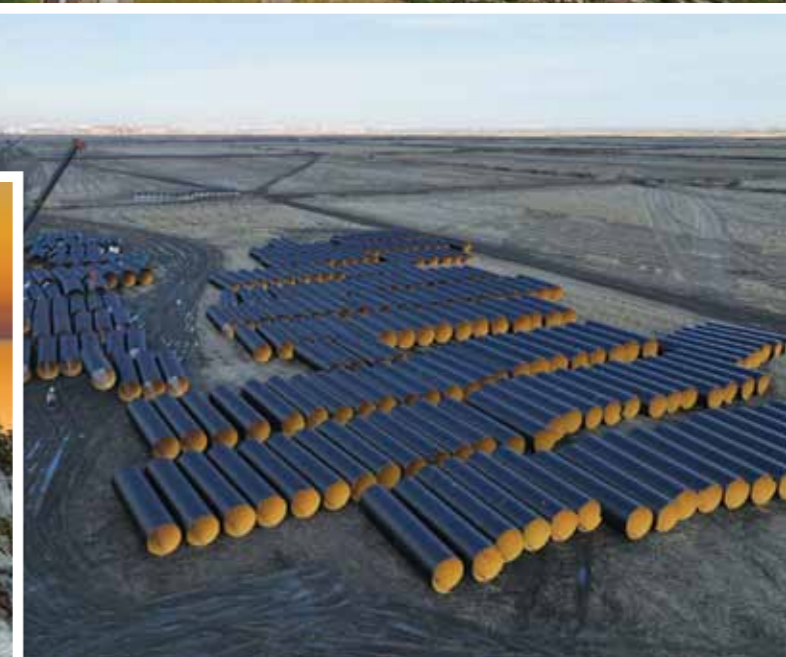

В регионах ЮФО создаются новые и функционируют действующие промышленные площадки, индустриальные парки, технопарки, бизнес-инкубаторы, центры кластерного развития, особых экономических зон и территорий опережающего развития.

Так, на территории Крыма и Севастополя успешно действует свободная экономическая зона. В Крыму в ней зарегистрировано 1155 участников, которые реализуют более 1200 проектов.

В Республике Адыгея ведется строительство промышленной зоны площадью более 194 гектара. Автономным учреждением «Республиканский бизнес-инкубатор» осуществляется оказание имущественной поддержки начинающим субъектам малого предпринимательства.

В Краснодарском крае действуют шесть индустриальных (промышленных) парков, на территории которых размещены промпредприятия 40 резидентов. В стадии строительства находятся еще четыре индустриальных парка.

В Волгограде создана особая экономическая зона промышленно-производственного типа «Химпром», планируется ре-

ализация инвестпроектов с совокупным размером инвестиций более 91 млрд рублей.

Государственная поддержка субъектов инвестиционной деятельности происходит в виде налоговых льгот, инвестиционного налогового кредита, инфраструктурных субсидий, субсидий на возмещение части затрат на уплату процентов по кредитам, снижения ставки арендной платы за пользование земельными участками и другими объектами недвижимости.

Например, в Краснодарском крае действуют Консультативный совет по иностранным инвестициям при губернаторе и Комиссия по улучшению инвестиционного климата. Работает межведомственный штаб по оперативному содействию инвесторам, который обеспечивает коммуникацию между ними, структурами власти и прочими участниками процесса, оказывает содействие в решении проблемных вопросов, возникающих в ходе реализации того или иного проекта.

Сейчас наша общая задача состоит в том, чтобы поддержать развитие, убрать преграды, которые мешают бизнесу набирать силу, расширяться, создавать новые рабочие места.



– Ассоциация «Юг» участвует в решении этой задачи по разным направлениям, в том числе в сфере важнейшего для Юга России агропромышленного комплекса.

– Да. В начале марта в Ростове-на-Дону прошло заседание Координационного совета нашей Ассоциации по развитию агропромышленного комплекса. Провел заседание заместитель министра сельского хозяйства и продовольствия Ростовской области Дмитрий Репка. Участники рассмотрели вопрос о реализации Госпрограммы развития сельского хозяйства и регулирования рынков сельскохозяйственной продукции, сырья и продовольствия, обновления парка сельскохозяйственной техники агропромышленного комплекса.

В ходе обсуждения было отмечено, что в связи с возросшими затратами российских компаний на логистику продукция отечественных экспортеров не выдерживает конкуренции с более дешевыми аналогами из Китая, Турции и Индии. Это приводит к снижению экспорта продукции российского агропромышленного комплекса.

Решением Координационного совета предложено рассмотреть возможность полного возмещения транспортных затрат экспортерам в 2023 и 2024 году с поэтапным снижением до 50 % в 2025 году. Данная мера господдержки позволит нарастить экспорт продуктов за счет повышения конкурентоспособности отечественной продукции на мировых рынках.

– Немаловажная доля доходов южно-российских регионов приходится на туризм и курортную деятельность. Такая уж у нас специфика.

– Об этом мы говорили на заседании Координационного совета по развитию курортов и туризма Ассоциации «Юг» 16 марта, которое провел министр экономического развития Ростовской области Максим Папушенко. Наше заседание совпало с проведением в Москве 29-й Международной выставки туризма и индустрии гостеприимства MITT 2023.

Среди решений, принятых на заседании Координационного совета, – необходимость развития экологического туризма, создание новых и развитие существующих экологических туристских маршрутов и объектов рекреации на особо охраняемых природных территориях. Такие объекты могут быть интегрированы в маршруты, включающие в себя этнографические и культурные особенности республик, краев и областей. Кроме того, необходимо всестороннее помогать регионам, которые только начинают развивать свой туристический потенциал.

Также не следует забывать о медицинском и оздоровительном туризме, который сочетает лучшие традиции советских здравниц и современное понятие о комфортном отдыхе.

На заседании Координационного совета по развитию курортов и туризма принято решение о необходимости разработки национальных стандартов качества в сфере винного туризма,

создания и продвижения национальных, межрегиональных, региональных маршрутов, выделения винного туризма в число приоритетных направлений развития туризма в винодельческих регионах России.

– Виноделие – дело тонкое...

– Поэтому за эту сферу в Ассоциации «Юг» отвечает отдельный Координационный совет по виноградарству и виноделию. 18 апреля в Краснодаре я провел заседание этого Координационного совета.

Мы проанализировали тогда проблемы развития виноградарства и виноделия в Южном федеральном округе с учетом положений Федерального закона «О виноградарстве и виноделии в Российской Федерации», обсудили аспекты реализации Государственной программы развития сельского хозяйства и регулирования рынков сельхозпродукции, сырья и продовольствия.

В эти же дни в Краснодаре, в рамках выставки «Винорус. Винотех», впервые состоялся масштабный форум «Экономика российского вина». Мероприятие было поддержано Министерством сельского хозяйства Российской Федерации, администрацией и Законодательным собранием Краснодарского края. Форум дал ответы на наиболее актуальные вопросы, касающиеся всего комплекса сбыта, закупок, продвижения и популяризации продукта.

– Важнейшим подразделением Ассоциации «Юг» является Координационный совет по социальной политике. Рассматриваемые им задачи касаются всех и каждого. Как прошло июньское заседание этого Координационного совета в Ростове-на-Дону?

– Провел заседание министр труда и социального развития Республики Адыгея Джанбеч Мирза. Участники обсудили вопросы профориентации и технологического суверенитета. Рассмотрены цели, ресурсы и технологии социальных партнеров. Обсуждались федеральные проекты, направленные на поддержку инструментов профориентации, обучения, переобучения и стажировок. В этих проектах активно участвуют вузы и крупнейшие компании, многие из которых представлены своими предприятиями на Юге России.

Одним из решений по итогам заседания Координационного совета по социальной политике Ассоциации «Юг» стало построение эффективной системы взаимодействия предприятий и бизнес-структур с Центрами опережающей профессиональной подготовки субъектов ЮФО в сфере реализации региональных профориентационных проектов, подготовки кадров под запрос работодателей, участия в демонстрационном экзамене, мероприятиях нацпроекта «Содействие занятости», выявления талантов и направления их в наиболее подходящие сферы деятельности, обеспечения стажировки и трудоустройства выпускников.



– Иными словами Ассоциация «Юг» затрагивает в своей работе самые животрепещущие вопросы молодежной политики.

– В сентябре в Астрахани Координационный совет по молодежной политике Ассоциации «Юг» принял решение принять участие во Всероссийском патриотическом форуме «Герои нашего времени», проводимом в рамках программы комплексного развития молодежной политики в Волгоградской области, ставшей победителем Всероссийского конкурса «Регион для молодых» в 2022 году.

Кроме того, по предложению Республики Крым, решено привлечь представителей молодежи Херсонской и Запорожской областей, Донецкой и Луганской Народных Республик к участию и организации знаковых мероприятий Южного федерального округа. Молодым людям в решении данной задачи будет оказана культурная, образовательная и другая безвозмездная систематическая шефская помощь со стороны субъектов Южного федерального округа.

Молодые люди должны жить и работать в сообществах, объединенных вокруг определенного круга задач, где каждый раскроет свой характер, обретет веру в себя и найдет единомышленников.

Примером такого сообщества можно считать образовательный форум «Берега», который прошел в начале сентября в Астраханской области. Этот новый форум в 2023 году вошел в

линейку всероссийских и окружных форумов платформы Росмолодежи. Его участниками стали 400 молодых людей от 18 до 35 лет из 38 регионов России, а также из Беларуси, Казахстана и Узбекистана. Ребята были заинтересованы в развитии и повышении своей квалификации.

Цель форума – не просто дать возможность пообщаться и обменяться идеями с единомышленниками, но и внести вклад в реализацию важной государственной задачи, связанной с обеспечением кадрами отраслей экономики и социальной сферы. Здесь молодежь может проявить себя и вместе с тем получить необходимые знания для дальнейшей самореализации.

– Творческая молодежь неотделима от здорового образа жизни, а здоровый образ жизни – от физкультуры и спорта. Какие наиболее важные вопросы были в повестке дня заседания Координационного совета по физической культуре и спорту Ассоциации «Юг»?

– Заседание прошло в конце сентября в Ростове-на-Дону под председательством министра по физической культуре и спорту Ростовской области Самвела Аракеляна.

Мы обсудили вопросы реализации технологических мероприятий по интеграции региональных информационных систем в сфере физкультуры и спорта с государственной информационной системой «Единая цифровая платформа «Физическая культура и спорт».



Также были обсуждены задачи в сфере реализации Всероссийского физкультурно-спортивного комплекса «Готов к труду и обороне» (ГТО), основные аспекты и проблемы после вступления нормативных изменений по возрастным ступеням. Решено проработать возможность приобретения регионами передвижного комплекса для сдачи нормативов ГТО.

В рамках Координационного совета была проведена спартакиада сборных команд органов исполнительной власти, ответственных за физическую культуру и спорт ЮФО. Приняли участие команды из: Республики Калмыкии, Краснодарского края, Волгоградской области, Ростовской области, Республики Крым. Первое общекомандное место заняла команда от Республики Крым.

– Человек, обладающий хорошим здоровьем, - всегда хороший работник. Труд – важнейшая часть жизни каждого из нас. В то же время сами трудовые отношения нуждаются в регулировании и защите.

– И именно поэтому представители Ассоциации «Юг» всегда участвуют в работе Трехсторонней комиссии по регулированию социально – трудовых отношений Южного федерального округа. В этом году заседание Комиссии прошло 30 ноября в онлайн-формате.

Вся тематика заседания была посвящена укреплению и дальнейшему развитию социального партнерства. Кроме того,

Комиссия согласовала к подписанию очередное окружное трехстороннее соглашение, а также определилась с планом работы на 2024 год.

Стороны социального партнерства детально рассмотрели вопрос «О совершенствовании социального партнерства в сфере труда на региональном уровне в субъектах Южного федерального округа», подробно остановились как на достижениях, успешных практиках социального партнерства в регионах ЮФО, так и на недостатках в его построении и функционировании, которые требуют особого внимания.

Профсоюзная сторона обратила внимание членов Комиссии на необходимость активизации работы на отраслевом уровне социального партнерства, на законодательное требование обязательного включения и профсоюзов, и работодателей в процесс подготовки и согласования нормативных правовых актов в сфере труда на региональном уровне.

В заседании Комиссии также приняли участие представители профсоюзных объединений Донецкой и Луганской Народных Республик, где система социального партнерства проходит сейчас этап становления.

Мы поддерживаем и развиваем наши деловые отношения с социальными партнерами, так как они являются залогом взаимопонимания и успешного движения к общей цели – процветанию России.

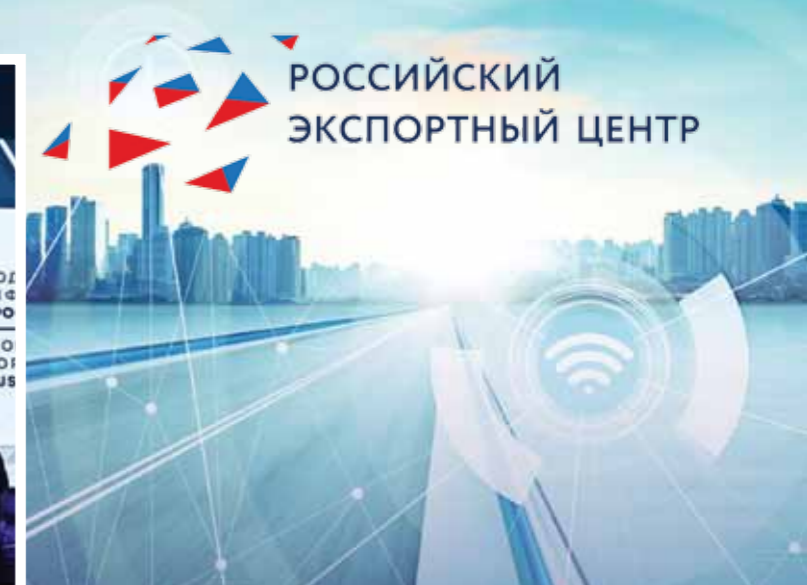
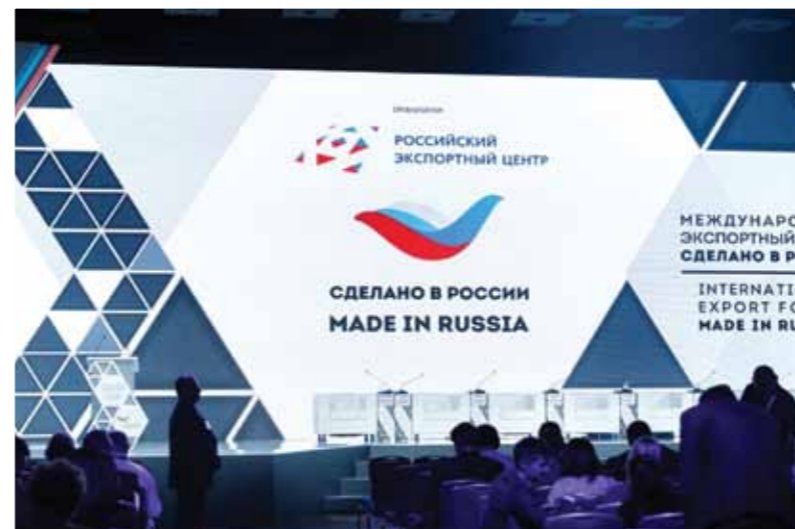
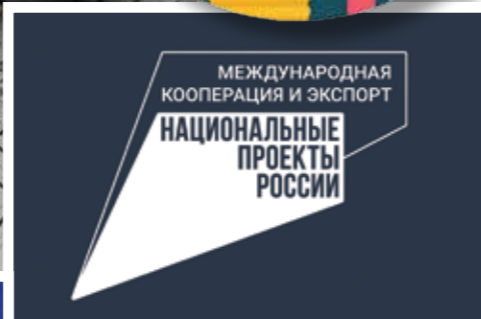

– В июне Вы приняли участие в общем собрании с главами субъектов. Расскажите об этом мероприятии.

– Собрание прошло в Ростове-на-Дону 23 июня. По видеосвязи в нем приняли участие главы Республики Адыгея, Республики Калмыкия, Республики Крым, Краснодарского края, Астраханской, Волгоградской, Ростовской областей, города Севастополя.

Участники собрания единогласно поддержали предложение губернатора Ростовской области В.Ю. Голубева об образовании в структуре Ассоциации «Юг» Координационного совета по вопросам внутреннего государственного (муниципального) финансового контроля.

Координатором работы нового Координационного совета определена Ростовская область.

– Мы начинали разговор с вопросов экономического развития. Приоритет этого направления работы отражен в названии вашей Ассоциации – Ассоциация экономического взаимодействия субъектов Российской Федерации, входящих в Южный федеральный округ. Что можно отметить в данной сфере в 2023 году?

– 13 октября в Анапе состоялось совместное заседание Экономического совета и Совета по бюджету и налоговой политике Ассоциации «Юг». Мероприятие провел первый вице-губернатор Краснодарского края, председатель Экономического совета Игорь Галась. Он отметил, что в настоящее время акцент экономической и бюджетной политики смещается с антикризисной повестки к задачам содействия достижению национальных целей развития страны посредством обеспечения устойчивых темпов роста экономики и расширения потенциала сбалансированного развития.

В совместном заседании приняли участие представители финансовых и экономических органов Краснодарского края, Волгоградской, Ростовской, Астраханской областей, Севастополя, Республик Калмыкия и Адыгея, Запорожской области. Участники обсудили основные подходы к формированию бюджетной и налоговой политики российских регионов. Речь шла и о мерах по минимизации рисков для региональных бюджетов, поддержке отраслей экономики, развитии инициативного бюджетирования, реализации соглашений о государственно-частном партнерстве и концессионных соглашений.

– В конце сентября члены Ассоциации «Юг» приняли участие в окружном совещании по вопросу реализации в субъектах ЮФО национального проекта «Международная кооперация и экспорт».

– Это очень важное мероприятие, которое провели АО «Российский экспортный центр» (РЭЦ) совместно с правительством Ростовской области.

На совещании подвели итоги реализации нацпроекта «Международная кооперация и экспорт» в субъектах ЮФО в 2023 году и обсудили возможности совершенствования механизмов поддержки экспорта.

Участники совещания отметили, что в рамках нацпроекта в субъектах Южного федерального округа внедряется Региональный экспортный стандарт 2.0, то есть набор инструментов, которые позволяют создать в регионах условия для развития экспортной деятельности, сформировать инфраструктуру поддержки экспортера, обеспечить доступ компаний к мерам поддержки регионального и федерального уровней.

Ростовская область не случайно стала площадкой для проведения окружного совещания – на протяжении многих лет регион сохраняет лидерские позиции по экспорту в Российской

Федерации. В 2022 году Ростовская область заняла 2-е место в стране и 1-е место в Южном федеральном округе по объемам несырьевого неэнергетического экспорта.

По итогам совещания, выработанные совместно с регионами предложения будут направлены в федеральное правительство.

Напомню, что президентом России и правительством страны поставлена задача – до 2030 года обеспечить увеличение несырьевого неэнергетического экспорта. Основным вопросом здесь является создание эффективных инструментов, механизмов предоставления поддержки экспортерам, компаниям и индивидуальным предпринимателям. Президент страны в рамках Петербургского международного экономического форума-2023 сказал, что меры поддержки должны наращиваться и совершенствоваться, должны быть максимально удобными для участников внешнеэкономической деятельности.

– Каковы основные решения ноябрьского Координационного совета по топливно-энергетическому комплексу Ассоциации «Юг»?

– На заседании Координационного совета в Волгограде 22 ноября председательствовал заместитель председателя комите-

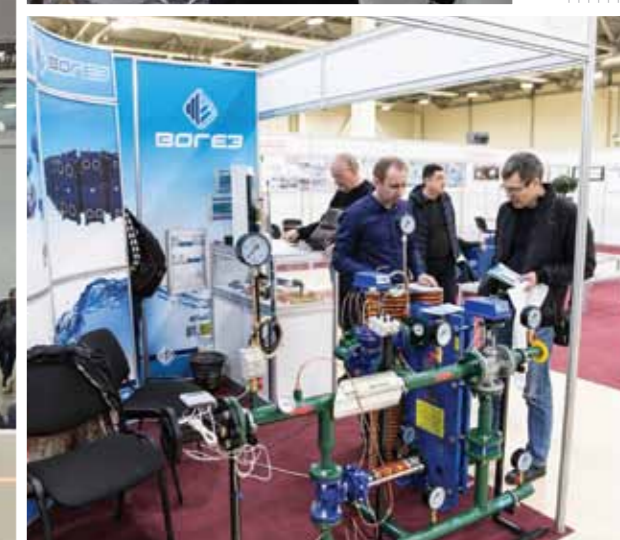

ВОТ ГДЕ МЫ УЧАСТВОВАЛИ В 2023 ГОДУ:

та промышленной политики, торговли и топливно-энергетического комплекса Волгоградской области Эдуард Кривов. Среди рассмотренных вопросов – развитие альтернативной энергетики, эффективное управление муниципальным имуществом в сфере теплоснабжения, развитие электрического транспорта, вызовы и перспективы.

Повестка дня заседания Координационного совета по топливно-энергетическому комплексу Ассоциации «Юг» совпала с повесткой проходившего тогда же на «Волгоград-Арене» 23-го межрегионального форума «ПРОМ-ЭНЕРГО-VOLGA'2023». Это крупнейшая в ЮФО площадка, где демонстрируются достижения и рассматриваются вопросы развития отечественной энергетики и промышленности.

В рамках форума председатель комитета Волгоградской областной Думы по промышленной политике, топливно-энергетическому комплексу, транспорту и дорожному хозяйству Руслан Шарифов поприветствовал участников заседания нашего Координационного совета по ТЭК Ассоциации «Юг», назвал важными обсуждаемые нами вопросы развития электротранспорта.

Парламентарий отметил: «Сейчас автомобильный транс-

порт является одним из главных загрязнителей атмосферного воздуха. Если мы хотим сохранить экологию, а вместе с ней и наше будущее, безусловно, общество должно быть заинтересовано в развитии электрического транспорта. Ключевым фактором в этом процессе является развитие общественного электрического транспорта. Волгоград активно закупает новые троллейбусы, электробусы и трамваи. Для успеха в этом важном деле считаю целесообразным не только поддерживать производство современных электромобилей в нашей стране, но и ввоз такой техники из дружественных стран».

Я думаю, что подобные мероприятия формируют у подрастающего поколения рачительное отношение к энергоресурсам, способствуют экономии средств и сбережению природы.

– Конференции, ярмарки, выставки... Что означает для Ассоциации «Юг» участие в этих мероприятиях?

– Это своеобразная ткань нашей жизни. Не изучив внимательно то, что ежедневно лежит на поверхности, не поняв, чем живут люди в регионах, трудно идти на глубину и решать задачи более сложного порядка. А мы должны это делать.

В начале марта в Ростове-на-Дону прошел XXVI Агропромышленный форум Юга России, международная выставка «Интерагромаш» и выставка «Агротехнологии». На этих мероприятиях были представлены 190 компаний, более 180 образцов сельскохозяйственной техники из субъектов Российской Федерации, Беларуси и Киргизии.

12-14 марта в Москве прошла Международная туристическая выставка «Интурмаркет-2023». Это более 70 субъектов страны и свыше 700 компаний из регионов и дружественных стран — Республики Беларусь, Кубы, Китая, Ирана, Узбекистана, Аргентины и других.

15-17 марта, тоже в столице, состоялась XXIX Международная выставка туризма и индустрии гостеприимства «МИТТ». 63 субъекта РФ, 17 деловых мероприятий, 700 экспонентов, 14800 посетителей.

16-18 марта выставка «СТИМЭкспо» в Ростове-на-Дону собрала около 5000 посетителей, 60 компаний, 50 мероприятий, 21 субъект РФ.

18-20 апреля в Краснодаре прошла «Международная выставка винодельческой продукции, оборудования и технологий

для виноградарства и виноделия «Винорус.Винотех». Ее посетили 5500 человек, участвовало более 60 компаний.

23-26 мая в городе Усть-Лабинске Краснодарского края прошла XXIII Агропромышленная выставка-ярмарка «Золотая Нива». В ней приняли участие около 400 компаний, посетило ее более 20000 человек.

08-09 июня в Зерноградском районе Ростовской области, в поселке Экспериментальный состоялась Международная выставка «День Донского поля». Ее посетило около 5000 человек, было представлено более 200 единиц техники 116-ю компаниями-производителями сельскохозяйственной техники. 74 компании-участницы предоставили посевной материал, удобрения и средства защиты растений.

12 августа в Ростове-на-Дону прошло выставочно-ярмарочное мероприятие «Сделано на Дону». Его посетили более 10000 человек.

12-14 сентября в Москве состоялась XVII Международная выставка технологий и оборудования для водной отрасли ЭкваТЭК-2023. В мероприятии приняли участие 400 компаний из 30 субъектов РФ (в том числе 5 – из ЮФО), Беларуси, Китая,



Турции, Сингапура, Тайваня. Посетили выставку более 8000 человек.

В эти же дни в столице прошла Международная выставка «ВэйстТэк» технологий и оборудования по управлению отходами, в которой приняли участие около 100 компаний из России, Китая, Турции. Посетили ее более 5000 человек.

15 сентября в г. Черкесске, в рамках XXII Международного Фестиваля «Мир Кавказу» проведена выставка «Декоративно-прикладное искусство, народные промыслы и национальные костюмы». 15 участников представили на выставке более 150 экспонатов. Побывало на ней более 3000 посетителей.

04-07 октября в Москве в XXV Российской агропромышленной выставке «Золотая осень – 2023» приняли участие представители 10-ти субъектов РФ, а также Турции, Египта, Бангладеш, Пакистана, Йемена, Алжира, Кении, Израиля, Бразилии, Судана, Туниса, Анголы, Руанды.

При организационно-техническом сопровождении и информационной поддержке Исполнительного комитета Ассоциации «Юг» представители регионов Южного федерального округа приняли участие в подготовке и проведении ряда научно-технических конференций (форумов).

08-10 февраля в Ростове-на-Дону состоялся Международный научный форум «Фундаментальные исследования, инновационные технологии и передовые разработки в интересах долгосрочного развития Юга России», в котором приняли участие около 300 человек.

01-03 марта тоже в Ростове-на-Дону прошел Агропромышленный форум Юга России. В нем приняли участие 190 компаний, было представлено 180 образцов новой сельскохозяйственной техники, 130 брендов агрохимической продукции. Количество посетителей – более 11000 человек.

В рамках форума состоялась Всероссийская научно-практическая конференция: «Инновационное сельское хозяйство: от ресурсосберегающих до цифровых технологий». В ней приняли участие около 150 человек.

А в XVI Международной научно-практической конференции «Состояние и перспективы развития агропромышленного комплекса», также организованной в рамках агрофорума, приняли участие 190 человек.

03 марта в Ростове-на-Дону прошел III Международный форум «Молодежь и АПК». Присутствовало более 600 человек.

17 марта в ростовском торгово-выставочном центре «Дон-

Экспо», в рамках выставки «СТИМЭкспо», проведена XV Международная научно-практическая конференция «Экспертиза и управление недвижимостью: комплексное развитие территорий, энергосбережение, информационное моделирование». В ней участвовало более 200 человек.

20 марта в Народном военно-историческом музейном комплексе ВОВ «Самбекские высоты» (Ростовская область) проведена научно-практическая конференция «Россия – Греция. Связь времен, традиций, истории и культуры», в которой приняли участие более 150 человек.

18-19 апреля в Краснодаре прошел форум «Экономика российского вина», в котором участвовало более 500 человек, была представлена 31 компания, 217 экспонентов.

26 апреля в Южном федеральном университете (г. Ростов-на-Дону) прошла Всероссийская научно-практическая конференция «Правовые и социально-экономические аспекты трансформирующейся занятости», в которой приняли участие более 70 человек.

23 мая в г. Усть-Лабинске Краснодарского края состоялась научно-практическая конференция «Стратегия цифровой трансформации АПК». В ней также приняли участие более 70 человек.

09 июня в поселке Экспериментальный Зерноградского района Ростовской области прошел Международный научно-практический форум «Инновационные достижения мировой науки в сельскохозяйственном производстве», собравший более 200 участников из 5 субъектов ЮФО.

26 июня в Москве организован промышленный форум «Технологии экомониторинга 2023», в котором приняли участие более 50 человек.

30 июня в Ростове-на-Дону прошел IX Международный Донской юридический форум, объединивший более 100 человек.

03-07 сентября в Астрахани состоялся Молодежный образовательный форум ЮФО «Берега». В нем приняли участие более 400 человек.

19-20 октября также в Москве организован Международный экспортный форум «Сделано в России – 2023». Участие в нем приняли представители 76 субъектов РФ (в том числе 5 субъектов ЮФО). Число посетителей превысило 10000 человек.

25 октября в Ростове-на-Дону состоялась IV Всероссийская научно-практическая конференция с международным участием «Человек труда и наука».

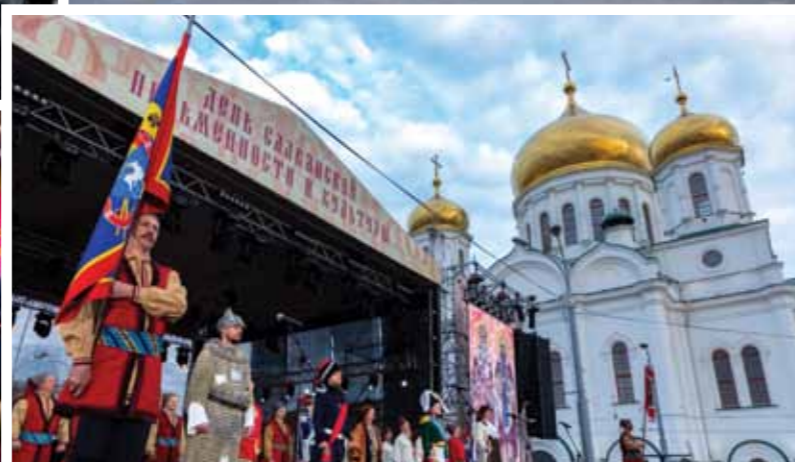

04 ноября в г.Москве начал работу Форум «Россия», который продолжит работу до апреля 2024 года.

23 ноября Ростов-на-Дону принял Всероссийскую научную конференцию с международным участием – XVII Ждановские чтения. Количество участников – более 50 человек.

22-24 ноября в Волгограде состоялся Межрегиональный отраслевой форум «ПРОМ-ЭНЕРГО-VOLGA'2023». В мероприятии приняли участие представители 110-ти предприятий из 21 региона РФ.

30 ноября в Ростове-на-Дону организована IX Межрегиональная конференция «Производственная кооперация и развитие промышленного потенциала предприятий». В ней поучаствовали представители более 100 предприятий.

Также сотрудники Исполнительного комитета Ассоциации «Юг» поучаствовали в 22-х федеральных и региональных мероприятиях.

07-17 февраля в Ростове-на-Дону прошел патриотический форум в честь 80-й годовщины освобождения донской столицы.

03 марта также в Ростове-на-Дону, в рамках выставки «Интерагромаш», была организована конференция «Технология эф-

фективного питания и контроль основных заболеваний зерновых колосовых, кукурузы и подсолнечника в условиях Юга России».

13 марта в Москве состоялась Всероссийская конференция по технологиям и продукту в туризме «IntelligentTravelMarketing». Стратегическая панель «Цифровые тренды в туризме в 2023 году: первые итоги».

18 марта в Ростове-на-Дону организован митинг, посвященный присоединению Крыма к Российской Федерации.

27-28 апреля в Таганроге состоялась XV Международная научно-практическая конференция «Молодежные Чеховские чтения в Таганроге».

27 мая Ростов-на-Дону отпраздновал «День славянской письменности и культуры».

26-28 мая в станице Вешенской (Ростовская область) прошел «Всероссийский литературно-фольклорный праздник – Шолоховская весна».

22 июня в музейном комплексе «Самбекские высоты» (Ростовская область) организована акция «Свеча памяти».

30 июня в Международной научно-практической конференции «Новые векторы защиты прав граждан в условиях

устойчивого мироустройства», прошедшей в Ростове-на-Дону, приняли участие более 70 человек.

11 августа в Ростове-на-Дону, в рамках федеральной программы «Моя Россия», был организован научно-образовательный семинар «Реализация государственной национальной политики». В нем приняли участие более 200 человек.

23 августа в Усть-Донецком районе (Ростовская область) состоялся литературно-музыкальный праздник «Калининское лето», в котором приняли участие более 7000 человек.

16 сентября в Ростове-на-Дону прошел XIV фестиваль науки Юга России, в котором поучаствовало более 200 человек.

29-30 сентября в Донском государственном техническом университете был организован VIII Фестиваль науки «Включай ЭКОлогику». Там было представлено более 200 экспонатов. В мероприятии приняли участие более 7000 человек.

30 сентября в Ростове-на-Дону прошел митинг «День воссоединения новых регионов России #МЫ ВМЕСТЕ». Число участников превысило 2000 человек.

28-29 октября также в Ростове-на-Дону прошел фести-

валь «День донского урожая», объединивший более 1500 человек и 42 района Ростовской области.

07 ноября в Гражданском форуме «Общество и власть: единство ради победы», организованном в Ростове-на-Дону, приняли участие более 350 человек.

В завершение хотел бы напомнить, что наша Ассоциация «Юг», как и другие межрегиональные Ассоциации, работает как инструмент отстаивания отдельными регионами своих интересов на федеральном уровне. Наша совместная деятельность в рамках Ассоциации облегчает каждому вошедшему в объединение субъекту реализацию своих целей. Посредством межрегиональных Ассоциаций можно более полно и более беспристрастно отражать настоящие задачи того или иного региона в политике государства в целом.

Я не сомневаюсь, что задел, наработанный Ассоциацией «Юг» в 2023 году, позволит нам эффективно осуществлять свою деятельность в дальнейшем.

Борис Разумовский



ПРЕДСТАВИТЕЛИ РОСТОВСКОЙ ОБЛАСТИ ПРИНЯЛИ УЧАСТИЕ В XXI СЪЕЗДЕ «ЕДИНОЙ РОССИИ», ПОДДЕРЖАВШЕМ КАНДИДАТУРУ ВЛАДИМИРА ПУТИНА НА БУДУЩИХ ВЫБОРАХ

«Единая Россия» единогласно поддержала выдвижение Владимира Путина кандидатом в Президенты на выборах 2024 года, решение об этом было принято на XXI Съезде партии.

Поблагодарив партию за последовательную и надёжную поддержку, Владимир Путин подчеркнул, что для решения стоящих перед Россией масштабных задач требуется объединение усилий и сплоченность всех патриотических сил.

«Для «Единой России», для наших сторонников, которые представляют всё наше многонациональное общество, все регионы, социальные, профессиональные группы, – это в первую очередь означает готовность к напряжённой работе, готовность к тому, чтобы идти вперед, добиваться большего», – считает Владимир Путин.

Актуальные и основные, по словам Президента задачи – это укрепление экономики, социальной сферы, научно-технологического потенциала в интересах людей, рост благополучия миллионов российских семей и консолидация общества.

Важнейшей, как отметил Владимир Путин, для «Единой России» должна стать работа с лидерами общественного мнения, профессионалами в разных отраслях, волонтерами и ветеранами СВО.

Он отметил, что многие члены партии, её сторонники и депутаты уже прошли через фронт или сражаются на передовой сейчас.

Президент также напомнил о необходимости развития национальной программы «Единой России», чтобы она отвечала современным вызовам, а также включать в предвыборные программы ответы на обращения людей.

Как подчеркнул Председатель «Единой России» Дмитрий Медведев, партия сделает всё, чтобы безоговорочную победу снова одержал действующий Президент и задействует для этого весь свой потенциал и опыт.

В работе Съезда участвовала и донская делегация во главе с Губернатором Ростовской области, членом Высшего совета «Единой России» Василием Голубевым.

Василий Голубев напомнил, что в сравнении с 1990-ми годами Ростовская область сделала большой шаг вперед и сегодня трудится на благо России.

«Ростовская область – кормилица, рекордные урожаи, а значит, и сельское хозяйство, агропромышленный комплекс, производство сельхозтехники на подъеме. С другой стороны, в последнее время Ростовская область – защитница. И она всегда это предназначение выполняла», – подчеркнул Губернатор и добавил, что создание условий для динамичного развития региона связано с решениями, принятыми при содействии Владимира Путина.

Также Василий Голубев обратил внимание на то, что за многие годы свою результативность доказала и президентская партия – «Единая Россия». Он выразил уверенность в том, что партия и её организации на местах продолжают активную работу, направленную, в первую очередь, на повышение качества жизни людей.

Поддержка Владимира Путина на предстоящих президентских выборах стала главным решением Съезда, подчеркнул председатель Законодательного Собрания Ростовской области, секретарь Ростовского регионального отделения «Единой России» Александр Ищенко.

По его словам, Владимир Путин является национальным лидером и только он может сплотить народ и уверенно вести страну в любой ситуации. Александр Ищенко напомнил, что Владимир Путин является создателем «Единой России», и партия «Единая Россия» – это партия Президента.

«И сегодня, когда кандидатура Владимира Владимировича Путина выдвинута на выборах Президента России – партия, безусловно, оказывает ему стопроцентное доверие и поддержку. Мы вместе с Россией, вместе с Президентом. Донская земля всегда была опорой для нашей страны, так будет и впредь», – подчеркнул Александр Ищенко. Он также добавил, что партия имеет реальные возможности и опыт, чтобы добиваться поставленных целей.



**«В ПОСЛЕДНЕЕ ВРЕМЯ РОСТОВСКАЯ ОБЛАСТЬ – ЗАЩИТНИЦА. И ОНА ВСЕГДА ЭТО ПРЕДНАЗНАЧЕНИЕ ВЫПОЛНЯЛА»
В. ГОЛУБЕВ**

XXI съезд «Единой России» проходил 17 декабря 2023 года в Москве на площадке Международной выставки-форума «Россия» на ВДНХ. Участие в нём принимали более 1000 человек со всей страны.





ОН БЫЛ «ЧЕЛОВЕК-ЭПОХА»

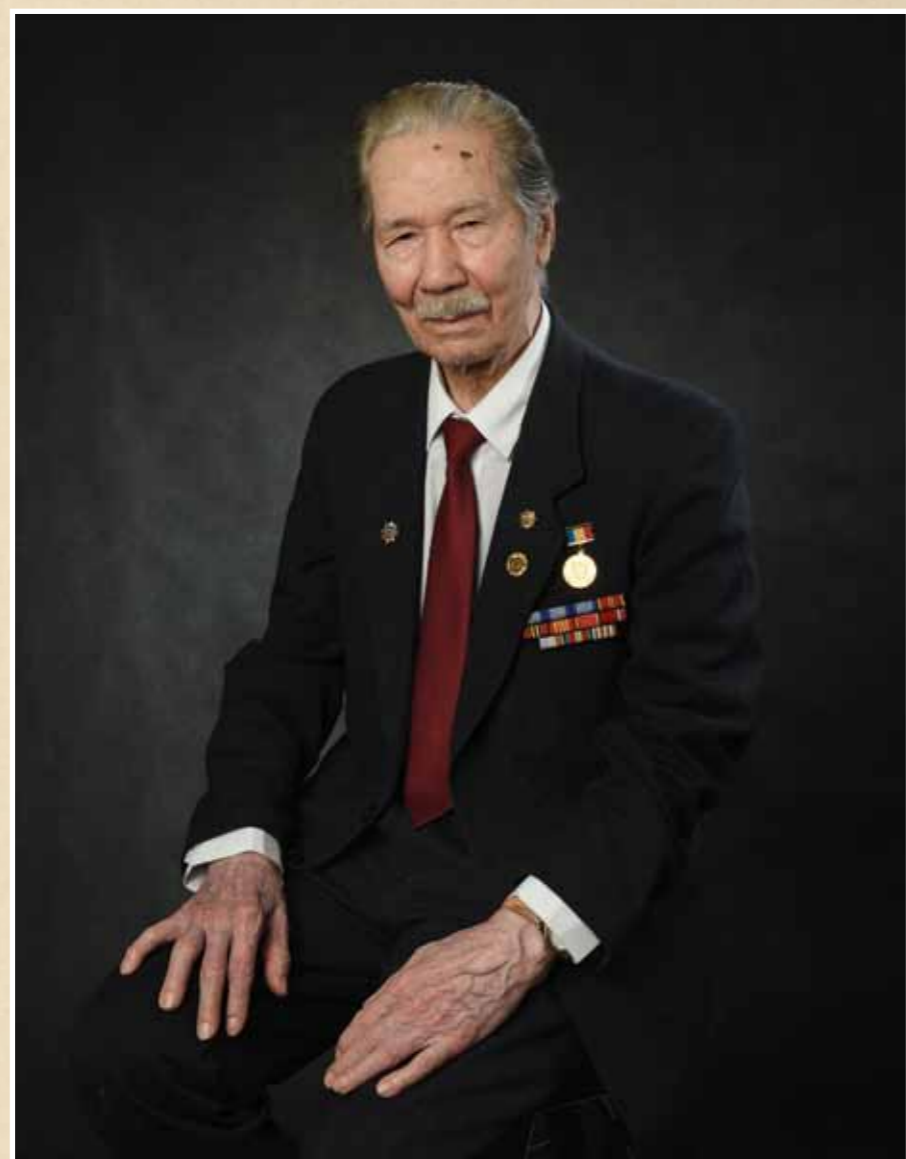

Пивоваров Николай Дмитриевич (24.04.1931 – 1.10.2023)

1 октября 2023 года ушел из жизни почетный гражданин Ростовской области Николай Дмитриевич Пивоваров. Он был из когорты тех людей, которых называют «человек-эпоха».

Я родом из донских казаков. Мои предки по линии матери – из станицы Заплавской. Это значит – за плавнями, на самом берегу Дона. Это вольные казацкие места на Нижнем Дону, – так говорил о своем происхождении

Николай Дмитриевич. Его отец стал горняком, семья поселилась в одном из шахтерских поселков. Это определило дальнейшую жизнь.

В 11-летнем возрасте Коля пережил оккупацию. Семья пряталась от бомбежек в окопчике, вырытом во дворе. Одна из бомб угодила в дом Пивоваровых, разрушив его. Только чудом тогда никто не погиб. Семье пришлось переехать к родственникам в хутор Ягодинка. Там Николай



Н.Д. Пивоваров – начальник участка шахты им. Октябрьской революции. 1952 г.



Н.Д. Пивоваров (справа) на встрече с М.А. Шолоховым и его супругой М.П. Шолоховой. 1980-е гг.



Н.Д. Пивоваров (2-й справа) принимает участие в чествовании бригады К.С. Маркелова шахты им. 50-летия Октября, добывшей 1 млн тонн угля. 1980 г.



Выступление на заседании Совета Ассоциации «Северный Кавказ» по вопросу разработки программы социально-экономического развития Северного Кавказа. Слева председатель Совета СКНЦ Ю.А. Жданов. г. Краснодар. 2 апреля 1993 г.

окончил школу. Потом были ремесленное училище и институт – Новочеркасский политех. Трудовую биографию Николай Дмитриевич начинал простым проходчиком на крупнейшей шахте имени Октябрьской революции. Молодого человека выделяли трудолюбие и упорство.

Он быстро стал начальником подземного участка, затем заместителем главного инженера шахты. С этой должности перешел на партийную работу. Пять с половиной лет Пивоваров возглавлял Белокалитвинский горком КПСС Ростовской области.

При Николае Дмитриевиче в Белой Калитве было сделано очень многое. Открывались промышленные предприятия, строились кварталы жилых многоэтажек, была построена спортшкола. Пивоваров был инициатором создания одного из самых известных донских памятников. Это большой камень из черного гранита, установленный на Караул-горе. Он посвящен летописи «Слово о полку Игореве»: по одной из версий, именно здесь русские воины приняли свой последний бой с половцами. Памятник был торжественно открыт в мае 1970 года.



История мемориала «Слово о полку Игореве» на Караул-горе в Ростовской области



Н.Д. Пивоваров на сессии Верховного Совета СССР. 1980-е гг.



Рабочий момент заседания Совета Ассоциации «Северный Кавказ». Слева В.М. Коков – президент Кабардино-Балкарской Республики. Н.Д. Пивоваров. Справа С.М. Шахрай – заместитель председателя Правительства Российской Федерации



С командующим Северо-Кавказским военным округом А.В. Квашниным (2-й слева), командующий 58-й (крайний слева) и руководителями республик, краев и областей Северного Кавказа во время работы Совета Ассоциации «Северный Кавказ» в г. Майкопе. Май 1996 г.

Любопытная деталь: одним из пионеров, стоявших тогда в почетном карауле, был нынешний губернатор Ростовской области Василий Голубев.

В дальнейшем Николай Дмитриевич Пивоваров руководил отделом тяжелой промышленности ЦК КПСС, был вторым секретарем Ростовского обкома партии, председателем Ростоблисполкома, депутатом Верховного Совета РСФСР, членом Президиума Верховного Совета СССР. Главным направлением работы Николая Пивоварова на всех должностях было развитие промышленности донского региона. При нем начиналась гигантская стройка всесоюзного значения – завод «Атоммаш» в Волгодонске. При Пивоварове Ростовский вертолетный завод освоил серийный выпуск самого тяжелого вертолета в мире – Ми-26. Пивоварову довелось курировать ответственную задачу – постановку на производство зерноуборочных комбайнов семейства «Дон». На НЭВЗе были разработаны несколько новых типов магистральных электропоездов.



Подписание договора о дружбе и социально-экономическом сотрудничестве между Дагестаном и Ростовской областью в присутствии генерального директора Ассоциации «Северный Кавказ». М.М. Магамедов, Н.Д. Пивоваров, В.Ф. Чуб



Н.Д. Пивоваров и председатель Исполнительного комитета Ассоциации «Юг» П.В.Пронин

Огромные усилия Николай Дмитриевич вкладывал в развитие угольной отрасли, которую знал досконально, – сказывалось происхождение из семьи горняка. Все, кто с ним работал, отмечают особенный стиль работы Пивоварова в качестве руководителя. Глубоко интеллигентный человек, он с равным уважением относился и к директору завода, и к простому рабочему. Он мог сам стать за станок в цехе, чтобы лучше понять особенности технологической цепочки. Любое дело, за которое брался, Николай Дмитриевич изучал досконально. За это он пользовался искренним уважением коллег. В конце 1990-х годов, когда в результате спешных реформ начала рушиться экономика СССР, Николай Дмитриевич возглавил Ассоциацию социально-экономического развития. В период с 1992 по 1998 гг. Н.Д. Пивоваров работал генеральным директором Ассоциации социально-экономического сотрудничества республик, краев и областей Северного Кавказа. Был заместителем председателя Координационного совета межрегиональных ассоциаций экономического взаимодействия субъектов РФ. Сотрудничества республик, краев и областей Северного Кавказа. Он стремился на межрегиональном уровне сохранить наработанные десятилетиями производственные связи, возродить интеграционные процессы. Он занимался научной работой, написав около 200 работ, посвященных организации труда и производства,



Губернатор Ростовской области В.Ю Голубев поздравляет Н.Д. Пивоварова с присвоением звания «Почетный гражданин Ростовской области». 2014 г.

региональному и государственному строительству, местному самоуправлению. В апреле 2023 года Николай Дмитриевич Пивоваров отметил свое 92-летие. Несмотря на возраст, он занимался научно-исследовательской работой.

Дончане сохраняют благодарную память о Николае Пивоварове, оставившем заметный след в истории нашего региона.

по материалам Александра ОЛЕНЕВА
a.olenev@don.media



РЕСПУБЛИКА АДЫГЕЯ

Министерство здравоохранения
 Министерство культуры
 Министерство образования и науки
 Министерство сельского хозяйства
 Министерство строительства, транспорта, жилищно-коммунального и дорожного хозяйства
 Министерство труда и социального развития
 Министерство финансов
 Комитет по делам национальностей, связям с соотечественниками и средствам массовой информации
 Комитет по имущественным отношениям
 Комитет по туризму и курортам
 Комитет по физической культуре и спорту
 Министерство экономического развития и торговли

РЕСПУБЛИКА КАЛМЫКИЯ

Министерство по строительству, транспорту и дорожному хозяйству
 Республиканская служба финансово-бюджетного контроля
 Министерство спорта и молодежной политики
 Министерство социального развития, труда и занятости
 Министерство сельского хозяйства
 Министерство природных ресурсов и охраны окружающей среды
 Министерство по земельным и имущественным отношениям
 Министерство культуры и туризма
 Министерство здравоохранения
 Министерство жилищно-коммунального хозяйства и энергетики
 Министерство экономики и торговли
 Министерство образования и науки
 Министерство финансов республики

РЕСПУБЛИКА КРЫМ

Министерство внутренней политики, информации и связи Республики Крым
 Министерство жилищно-коммунального хозяйства Республики Крым
 Министерство здравоохранения Республики Крым
 Министерство культуры Республики Крым
 Министерство курортов и туризма Республики Крым
 Министерство образования, науки и молодежи Республики Крым
 Министерство промышленной политики Республики Крым
 Министерство сельского хозяйства Республики Крым
 Министерство спорта Республики Крым
 Министерство строительства и архитектуры Республики Крым
 Министерство топлива и энергетики Республики Крым
 Министерство труда и социальной защиты Республики Крым
 Министерство финансов Республики Крым
 Министерство экологии и природных ресурсов Республики Крым
 Министерство экономического развития Республики Крым
 Государственный комитет молодежной политики Республики Крым

КРАСНОДАРСКИЙ КРАЙ

Министерство здравоохранения
 Министерство культуры
 Министерство курортов, туризма и олимпийского наследия
 Министерство образования, науки и молодежной политики
 Министерство природных ресурсов
 Министерство сельского хозяйства и перерабатывающей промышленности
 Министерство топливно-энергетического комплекса и жилищно-коммунального хозяйства
 Министерство транспорта и дорожного хозяйства
 Министерство труда и социального развития
 Министерство физической культуры и спорта
 Министерство финансов
 Министерство экономики
 Департамент строительства

АСТРАХАНСКАЯ ОБЛАСТЬ

Министерство здравоохранения
 Министерство культуры и туризма
 Агентство международных связей
 Министерство образования и науки
 Министерство промышленности, транспорта и природных ресурсов
 Министерство сельского хозяйства и рыбной промышленности
 Министерство социального развития и труда
 Министерство строительства и жилищно-коммунального хозяйства
 Министерство финансов
 Министерство экономического развития
 Министерство физической культуры и спорта
 Агентство по делам молодежи

ВОЛГОГРАДСКАЯ ОБЛАСТЬ

Комитет здравоохранения
 Комитет культуры
 Комитет образования, науки и молодежной политики
 Комитет по делам национальностей и казачества
 Комитет по делам территориальных образований, внутренней и информационной политики
 Комитет по развитию туризма
 Комитет природных ресурсов, лесного хозяйства и экологии
 Комитет промышленной политики, торговли и топливно-энергетического комплекса
 Комитет сельского хозяйства
 Комитет социальной защиты населения
 Комитет строительства
 Комитет транспорта и дорожного хозяйства
 Комитет физической культуры и спорта
 Комитет финансов
 Комитет экономической политики и развития

РОСТОВСКАЯ ОБЛАСТЬ

Министерство жилищно-коммунального хозяйства
 Министерство здравоохранения
 Министерство имущественных и земельных отношений, финансового оздоровления предприятий, организаций
 Министерство культуры
 Министерство общего и профессионального образования
 Министерство по физической культуре и спорту
 Министерство природных ресурсов и экологии
 Министерство промышленности и энергетики
 Министерство сельского хозяйства и продовольствия
 Министерство строительства, архитектуры и территориального развития
 Министерство транспорта
 Министерство труда и социального развития
 Министерство финансов
 Министерство экономического развития
 Комитет по молодежной политике

ГОРОД СЕВАСТОПОЛЬ

Главное управление природных ресурсов и экологии
 Департамент здравоохранения
 Департамент труда и социальной защиты населения
 Департамент экономического развития
 Департамент сельского хозяйства
 Департамент финансов
 Департамент архитектуры и градостроительства
 Главное управление информатизации и связи
 Департамент образования и науки
 Главное управление культуры
 Управление по делам молодежи и спорта
 Управление развития туристической индустрии

Для включения в реестр бесплатной доставки издания – перешлите название организации и ее почтовый адрес в редакцию по e-mail: profi8@mail.ru указав в теме письма «Просьба о включении в реестр рассылки». Тел.: 8-950-86-99-888

Журнал «ЮЖНО-РОССИЙСКИЙ ВЕСТНИК» – это информационно-аналитическое, общественно-политическое, иллюстрированное периодическое издание, формирующее единое информационное пространство в рамках системы органов власти и производственно-хозяйственного комплекса южнороссийских регионов.



Обратите ВНИМАНИЕ!

Подготавливая материал для публикации в «Южно-Российском Вестнике», учитывайте, что для комфортного восприятия информации на одной странице издания не стоит одновременно размещать более 3000 знаков (с пробелами – см. опцию «Статистика» в программе MS Word) и двух иллюстраций!

Рекламная политика издания ориентирована на сотрудничество с органами и учреждениями государственной власти, а также с предприятиями разных форм собственности и профиля деятельности, но обязательно действующими в правовом поле и заинтересованными в продвижении своей продукции или информации о себе в соседних регионах.

Виды рекламно-информационного партнерства:

- размещение рекламного модуля;
- размещение рекламной статьи;
- размещение рекламной статьи совместно с рекламным модулем;
- распространение рекламных носителей (листочков, флайеров, компакт-дисков) вместе с изданием по его реестру распространения.

РАСЦЕНКИ НА РАЗМЕЩЕНИЕ РЕКЛАМНЫХ МАТЕРИАЛОВ

Действует гибкая система скидок – подробности уточняйте в редакции, а также по тел.: +7-950-86-99-888

ТАРИФЫ (в рублях)	1/1 (вся страница)	1/2	1/3	1/4	1/6	1/8
ВНУТРЕННИЕ СТРАНИЦЫ	35 000	17 500	11 500	8 500	5 800	4 300
2-Я И 4-Я СТРАНИЦЫ ОБЛОЖКИ	45 000	22 000	—	—	—	—
3-Я СТРАНИЦЫ ОБЛОЖКИ	40 000	20 000	—	—	—	—
ЖЕСТКАЯ ВКЛЕЙКА (РАЗВОРОТ)	45 000	—	—	—	—	—

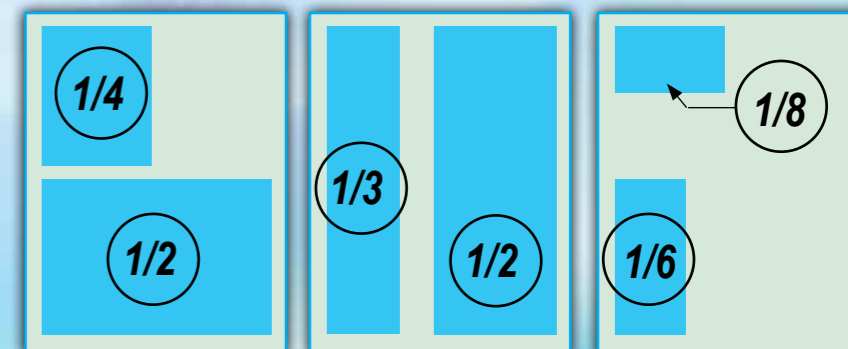
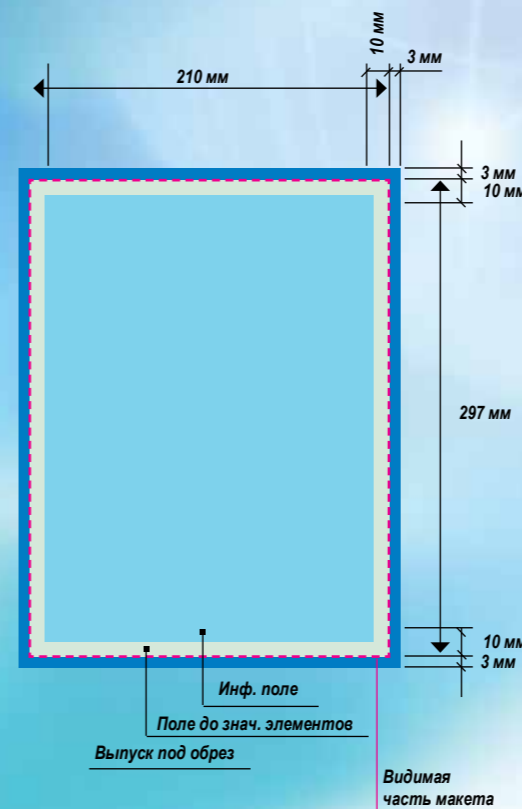

г. Ростов-на-Дону, ул. Социалистическая, 88, тел./факс (863) 263 52 70, моб. тел. 8 950 86 99 888, web: www.askregion.ru, e-mail: profi8@mail.ru

ЮЖНЫЙ

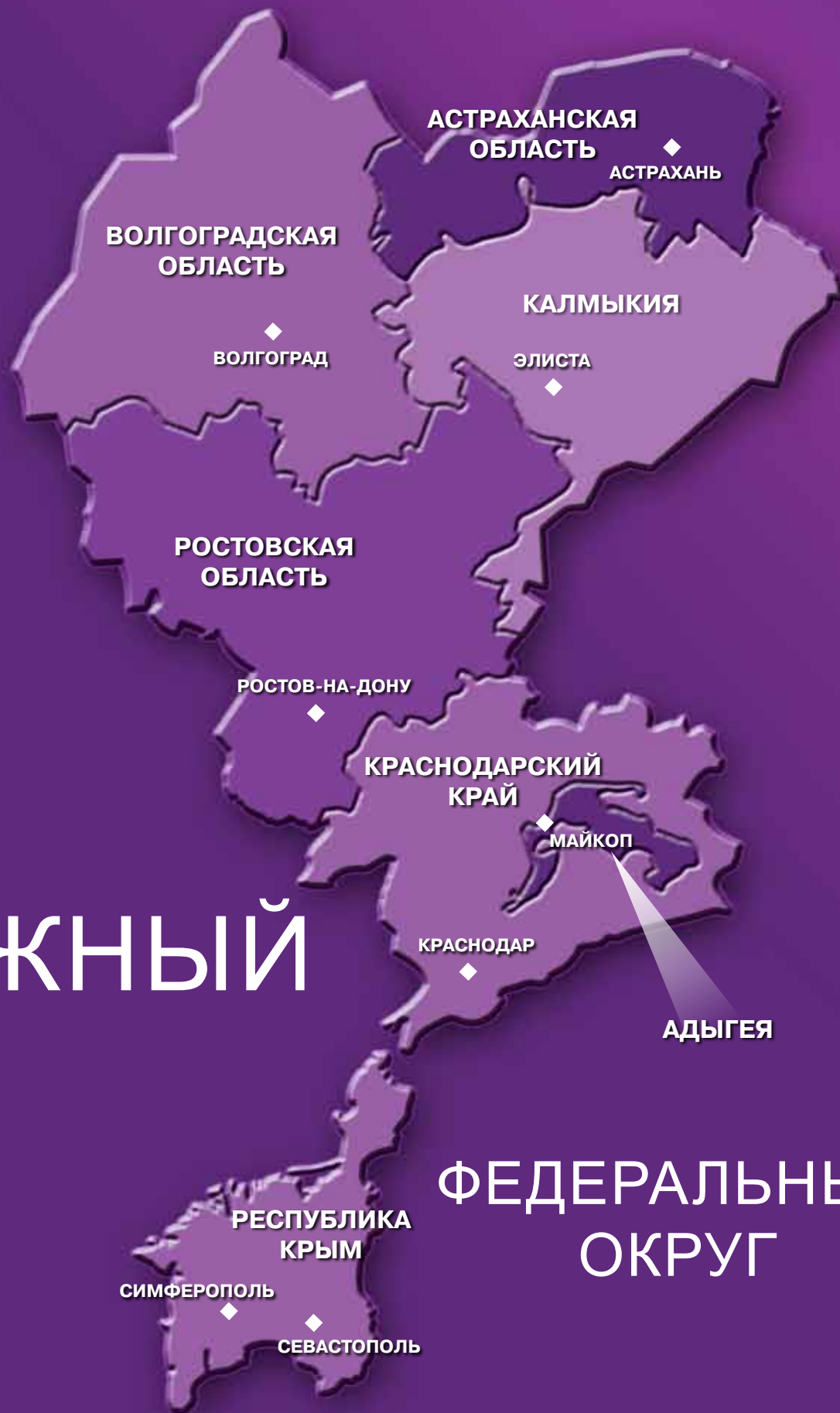

**ФЕДЕРАЛЬНЫЙ
ОКРУГ**